

Благодарим Вас за покупку подвесного мотора Honda.

В данном Руководстве приведено техническое описание и инструкции по эксплуатации и техническому обслуживанию подвесного мотора Honda BF4A/BF5D/BF6A.

Все сведения в данном Руководстве соответствуют состоянию выпускаемой продукции на дату подписания документа в печать.

Компания Honda Motor Co., Ltd оставляет за собой право в любое время вносить любые изменения без предварительного предупреждения и без каких-либо обязательств со своей стороны.

Запрещается воспроизводить настоящее Руководство или любой его фрагмент без наличия письменного согласия обладателя авторских прав.

Данное Руководство должно рассматриваться, как неотъемлемая часть подвесного мотора, и передаваться следующему владельцу при продаже мотора.

В тексте настоящего Руководства предупреждения об опасности выделяются следующими заголовками и символами. Эти заголовки означают следующее:

⚠ ОПАСНОСТЬ

Используется в тех случаях, когда несоблюдение инструкций ПРИВЕДЕТ к получению серьезных травм или смерти.

⚠ ПРЕДУПРЕЖДЕНИЕ

Обозначает высокую вероятность получения серьезных травм или гибели людей в случае нарушения инструкций.

⚠ ВНИМАНИЕ

Обозначает опасность получения людьми травмы или повреждения оборудования в случае невыполнения инструкций.

ПРИМЕЧАНИЕ

Используется в тех случаях, когда невыполнение инструкций может привести к повреждению оборудования или прочего имущества.

ПАМЯТКА: Содержит полезные сведения.

При возникновении затруднений или появлении вопросов по эксплуатации или обслуживанию подвесного мотора обращайтесь к официальному дилеру компании Honda.

⚠ ПРЕДУПРЕЖДЕНИЕ

Конструкция подвесных моторов Honda обеспечивает безопасность и надежность их эксплуатации при условии соблюдения всех инструкций изготовителя. Внимательно прочтите и изучите данное Руководство прежде чем приступать к эксплуатации подвесного мотора. В противном случае возможно получение людьми травм или повреждение оборудования.

- Приведённые в «Руководстве» иллюстрации могут отличаться в зависимости от типа подвесного мотора.

Honda Motor Co., Ltd. 2016.
Все права защищены

Модель		BF4A		BF5D				BF6A			
Тип		SHND	LHND	SHND	SHD	LHND	LHD	SHND	SHD	LHND	LHD
		SHNU	LHNU	SHNU	SHU	LHNU	LHU	SHNU	SHU	LHNU	LHU
Длина дейдвуда	К	•		•	•			•	•		
	L		•			•	•			•	•
Топливный бак	Внутренний топливный бак	•	•	•	•	•	•	•	•	•	•
	Переносной топливный бак			*	*	*	*	*	*	*	*
Система зарядки		*	*	*	•	*	•	*	•	*	•

*: Дополнительное оборудование

ПАМЯТКА: Предлагаемый покупателю перечень модификаций подвесных моторов различается в зависимости от страны поставки.

Подвесные моторы модели BF4A/BF5D/BF6A выпускаются в модификациях, отличающихся длиной дейдвуда, системой управления и системой зарядки подвесного мотора.

- В зависимости о длины дейдвуда
S: Короткий дейдвуд
L: Дейдвуд нормальной длины
- В зависимости от варианта системы управления
H: Модификация с румпельным управлением
- В зависимости от варианта системы зарядки
N: Без системы зарядки

ОБОЗНАЧЕНИЕ МОДИФИКАЦИИ (Пример)

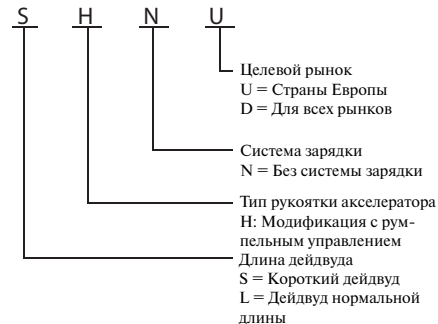

Перед началом эксплуатации внимательно прочтите настоящее Руководство, обращая внимание на информацию, касающуюся именно вашей модификации подвесного мотора.

Если в тексте отсутствует указание на модификацию подвесного мотора, то информация, изложенная в этом тексте, относится ко всем модификациям подвесного мотора.

СЕРИЙНЫЙ НОМЕР ДВИГАТЕЛЯ

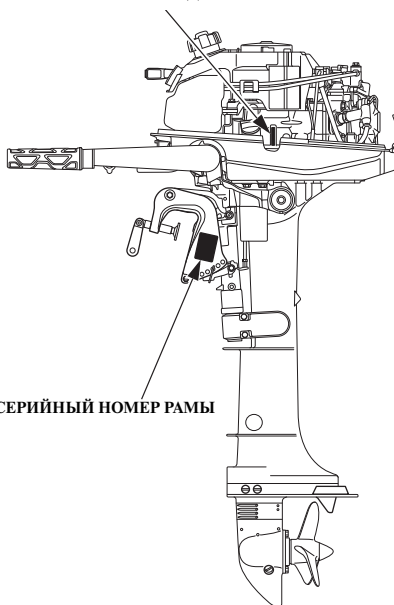

СЕРИЙНЫЙ НОМЕР РАМЫ

Запишите серийные номера рамы и двигателя. Указывайте серийные номера при заказе запасных частей, а также при обращениях по техническим и гарантийным вопросам.

Серийный номер рамы выбит на пластине, прикрепленной на левой стороне транцевого кронштейна.

Серийный номер двигателя отштампован на блоке цилиндров.

Серийный номер рамы:

Серийный номер двигателя:

СОДЕРЖАНИЕ

1. БЕЗОПАСНОСТЬ	6	Пробка впускного топливного штуцера и впускной топливный штуцер (BF5D и BF6A)	23
СВЕДЕНИЯ О МЕРАХ БЕЗОПАСНОСТИ	6	Соединительный штуцер топливного шланга	24
2. РАСПОЛОЖЕНИЕ ПРЕДУПРЕЖДАЮЩИХ ТАБЛИЧЕК	9	5. УСТАНОВКА	25
Расположение сертификационной таблички СЕ.....	11	Высота транца	25
3. ОСНОВНЫЕ УЗЛЫ И КОМПОНЕНТЫ	12	Расположение	25
4. ОРГАНЫ УПРАВЛЕНИЯ	14	Высота установки	26
Рукоятка пускового шнура	14	Крепление подвесного мотора.....	27
Рычаг реверса	14	Угол наклона подвесного мотора (на крейсерской скорости)	27
Рычаг топливного крана	15	Подключение аккумуляторной батареи	29
Стопор румпеля	16	Кабель зарядки аккумуляторной батареи.....	30
Рукоятка воздушной заслонки.....	17	6. КОНТРОЛЬНЫЙ ОСМОТР ПЕРЕД ПУСКОМ	31
Рукоятка акселератора	17	Снятие кожуха двигателя	31
Рукоятка фрикционного демпфера дросселя	17	Установка кожуха двигателя	31
Груша топливоподкачивающего насоса	18	Уровень моторного масла	32
Аварийный выключатель двигателя	18	Уровень топлива в баке	34
Аварийный линь/Скоба	18	Использование спиртосодержащих видов топлива	36
Индикатор давления моторного масла	19	Уровень электролита аккумуляторной батареи	37
Рычаг механизма подъема из воды	20	Прочие проверки	38
Анод противокоррозионной защиты	20	7. ПУСК ДВИГАТЕЛЯ	39
Контрольное отверстие системы охлаждения	20	Предпусковая подкачка топлива в карбюратор	39
Водозаборник системы охлаждения.....	21	Топливный бак и вентиляционный кран	40
Замок кожуха двигателя	21	Подсоединение топливопровода	41
Винт фрикционного демпфера румпеля	21	Пуск двигателя.....	43
Палец механизма регулировки наклона мотора	22	Аварийный пуск	48
Вентиляционный клапан пробки топливного бака/ Указатель уровня топлива	22	Двигатель не запускается: возможные причины и способы их устранения	53
Вентиляционный клапан пробки топливного бака	23		
Фиксирующие винты	23		

8. ЭКСПЛУАТАЦИЯ	54	Проверка пускового шнура	77
Обкатка	54	Техническое обслуживание свечи зажигания	78
Переключение передач	54	Техническое обслуживание аккумуляторной батареи	80
Изменение направления движения маломерного судна	55	Смазка	82
Движение	56	Проверка/замена топливного фильтра	83
Откидка подвесного мотора.....	57	Очистка топливного бака и топливного фильтра	85
Движение по мелководью	60	Замена плавкого предохранителя	86
Эксплуатация на большой высоте над уровнем моря.....	60	Замена гребного винта и шпонки	87
9. ОСТАНОВКА ДВИГАТЕЛЯ	61	Техническое обслуживание подвесного мотора, побывавшего в воде	88
Остановка двигателя	61	13. ХРАНЕНИЕ	90
10. ТРАНСПОРТИРОВКА	63	Топливо	90
Снятие топливпровода (дополнительное оборудование для версий VF5D и VF6A)	63	Слив бензина	90
Транспортировка	64	Хранение подвесного мотора	91
Транспортировка судна с установленным мотором	67	Хранение аккумуляторной батареи	92
11. ОЧИСТКА И ПРОМЫВКА	68	Положение хранения подвесного мотора	94
При наличии промывочного штуцера (дополнительное оборудование).....	68	14. УТИЛИЗАЦИЯ	95
При отсутствии промывочного штуцера	69	15. НЕИСПРАВНОСТИ И СПОСОБЫ ИХ УСТРАНЕНИЯ	96
12. ТЕХНИЧЕСКОЕ ОБСЛУЖИВАНИЕ	70	16. ТЕХНИЧЕСКИЕ ХАРАКТЕРИСТИКИ	98
Запасные части и комплект инструмента	71	17. АДРЕСА УПОЛНОМОЧЕННЫХ ДИЛЕРОВ КОМПАНИИ Honda	102
РЕГЛАМЕНТ ТЕХНИЧЕСКОГО ОБСЛУЖИВАНИЯ	72	18. «СЕРТИФИКАТ СООТВЕТСТВИЯ ЕС» СОДЕРЖАНИЕ	105
Замена моторного масла	74	19. АЛФАВИТНЫЙ УКАЗАТЕЛЬ	110
Замена масла в редукторе.....	76		

1. БЕЗОПАСНОСТЬ

СВЕДЕНИЯ О МЕРАХ БЕЗОПАСНОСТИ

В целях обеспечения собственной безопасности и безопасности окружающих людей уделите особое внимание предупреждениям, которые приведены ниже.

Ответственность водителя маломерного судна



- Конструкция подвесных моторов Honda обеспечивает безопасность и надежность в эксплуатации при условии соблюдения всех инструкций изготовителя. Внимательно прочтите и изучите настоящее Руководство перед началом эксплуатации подвесного мотора. В противном случае возможно получение людьми травм или повреждение оборудования.

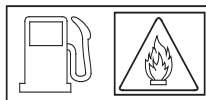

- Попадание бензина в пищеварительный тракт чревато отравлением и смертью. Храните топливный бак в местах, недоступных для детей.
- Бензин является легковоспламеняющимся веществом и при определенных условиях взрывоопасен. Заправку топливного бака следует производить при неработающем двигателе на хорошо проветриваемой территории.
- При заправке и хранении подвесного мотора следует соблюдать меры противопожарной безопасности.

- Не превышайте максимальный уровень топлива в топливном баке. После заправки топливного бака убедитесь в надежной фиксации пробки заправочной горловины.
- Не проливайте бензин при заправке топливного бака. Пролитое топливо и его пары огнеопасны. Вытрите потеки топлива перед пуском двигателя.

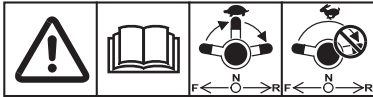

Переключайте передачи только при низкой частоте вращения коленчатого вала двигателя. Не переключайте передачи при высокой частоте вращения коленчатого вала двигателя.



Контакт с движущимися деталями чреват травмированием. После аварийного пуска двигателя немедленно устанавливайте кожух двигателя на место. Запрещается эксплуатировать подвесной мотор со снятым кожухом.

- Пользователь обязан знать технику аварийной остановки двигателя. Изучите назначение и работу всех органов управления.
- Не устанавливайте подвесной мотор, мощность двигателя которого превышает рекомендуемые значения изготовителя маломерного судна. Кроме этого, убедитесь в надежности установки подвесного мотора.
- Запрещается допускать к управлению подвесным мотором людей без соответствующей подготовки.
- При падении человека за борт следует немедленно остановить двигатель.
- Запрещается оставлять двигатель работающим, если в воде рядом с маломерным судном находятся люди.
- Свободный конец аварийного линия должен быть надежно зафиксирован на запястье судоводителя.
- Перед началом эксплуатации подвесного мотора ознакомьтесь со всеми законами и правилами управления маломерными судами с подвесным мотором.
- Не занимайтесь модернизацией подвесного мотора.

- Находясь на борту маломерного судна, всегда надевайте спасательный жилет.
- Запрещается эксплуатировать подвесной мотор со снятым кожухом. Контакт с открытыми движущимися деталями чреват травмированием.
- Не демонтируйте предохранители, предупреждающие таблички, крышки или защитные устройства. Все эти элементы предназначены для обеспечения безопасности.

Противопожарные меры

Бензин является легковоспламеняющимся веществом. Пары бензина взрывоопасны. При обращении с бензином будьте предельно осторожны.

ХРАНИТЕ БЕНЗИН В МЕСТАХ, НЕДОСТУПНЫХ ДЛЯ ДЕТЕЙ.

- Снимайте переносной топливный бак с маломерного судна для заправки.
- Заправку топливного бака следует производить при неработающем двигателе на хорошо проветриваемой территории. Выполняйте работы на безопасном расстоянии от источников огня и искр; не курите поблизости.

1. БЕЗОПАСНОСТЬ

- Заправляйте топливный бак аккуратно, чтобы избежать пролива бензина. Избегайте переполнения топливного бака (в заправочной горловине топливо должно отсутствовать). После заправки топливного бака надежно затяните пробку заправочной горловины.

В случае пролива перед пуском двигателя вытрите потеки топлива.

Во время эксплуатации двигатель и система выпуска нагреваются и остаются горячими в течение некоторого времени после остановки двигателя. Контакт с нагретыми компонентами двигателя чреват ожогами и возгоранием различных материалов.

- Исключите контакт с нагретыми компонентами двигателя и системы выпуска.
- Перед началом технического обслуживания или транспортировкой убедитесь в том, что двигатель остыл.

Опасность отравления оксидом углерода

Отработавшие газы содержат токсичную окись углерода, которая представляет собой бесцветный и не имеющий запаха газ. Вдыхание отработавших газов может вызвать потерю сознания и смерть.

- При работе двигателя в закрытой зоне (или даже в частично закрытой зоне) воздух может содержать опасную концентрацию отработавших газов. Чтобы исключить увеличение концентрации отработавших газов в воздухе, необходимо обеспечить соответствующую вентиляцию.

2. РАСПОЛОЖЕНИЕ ПРЕДУПРЕЖДАЮЩИХ ТАБЛИЧЕК

Эти таблички и наклейки предупреждают о потенциальной опасности серьезного травмирования. Внимательно прочтите текст на табличках и наклейках, а также замечания и предупреждения, которые приведены в данном Руководстве. Если предупреждающие таблички или наклейки отклеиваются или текст на них становится трудно-читаемым, обратитесь к официальному дилеру компании Honda для их замены.

СМ. РАЗДЕЛ «ПЕРЕКЛЮЧЕНИЕ ПЕРЕДАЧ»
РУКОВОДСТВА ПО ЭКСПЛУАТАЦИИ

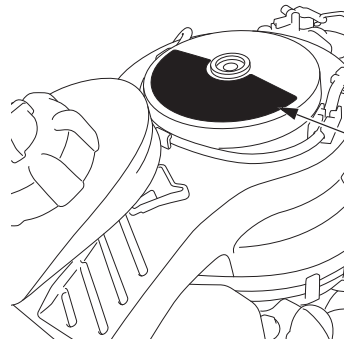
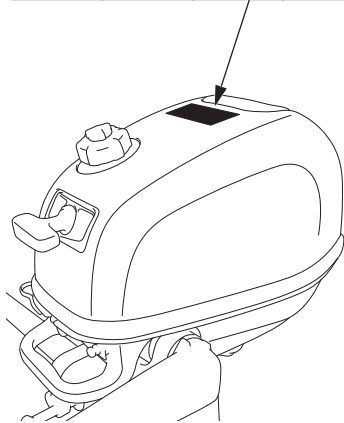
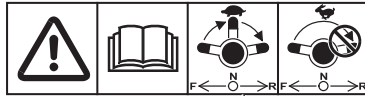

СМ. РАЗДЕЛ «АВАРИЙНЫЙ ПУСК
ДВИГАТЕЛЯ» РУКОВОДСТВА
ПО ЭКСПЛУАТАЦИИ

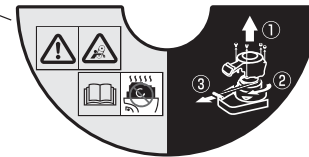

РАСПОЛОЖЕНИЕ ПРЕДУПРЕЖДАЮЩИХ ТАБЛИЧЕК

(Дополнительное оборудование для версий BF5D и BF6A)

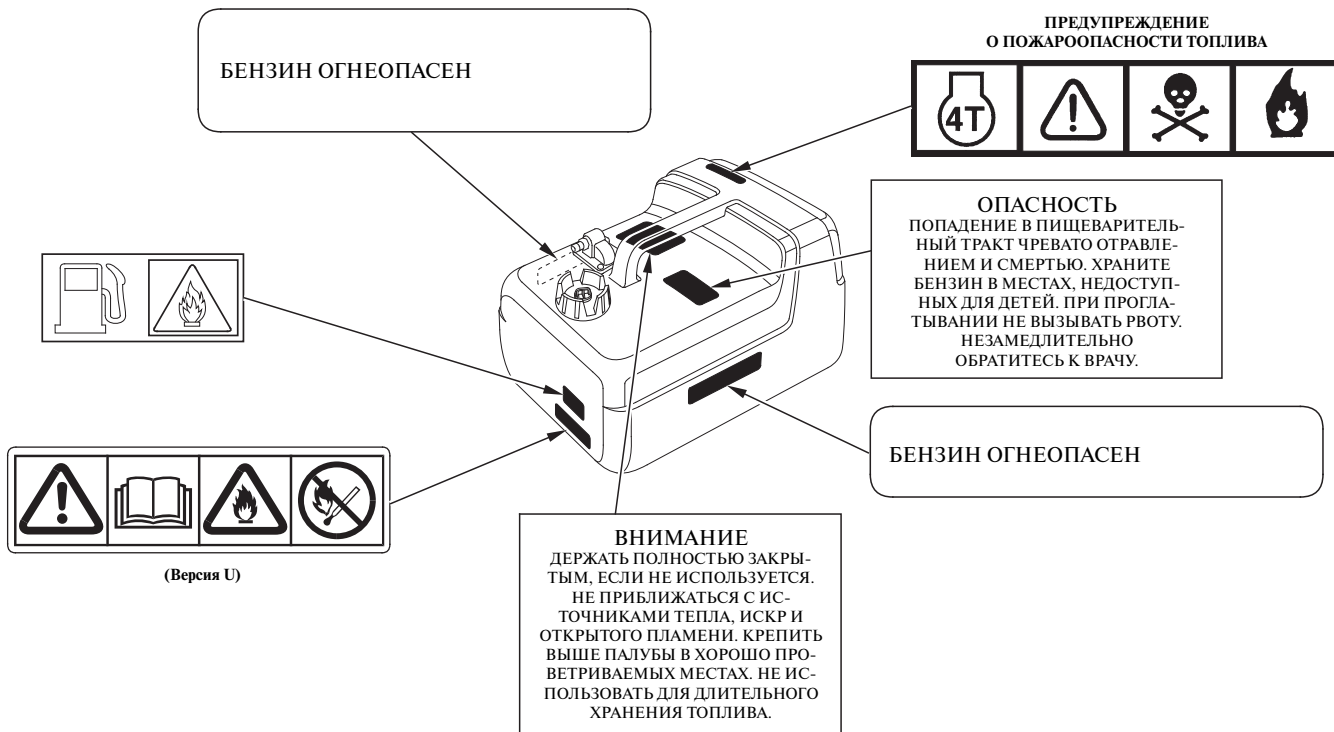

РАСПОЛОЖЕНИЕ ПРЕДУПРЕЖДАЮЩИХ ТАБЛИЧЕК

Расположение сертификационной
таблички CE
[Версия U]

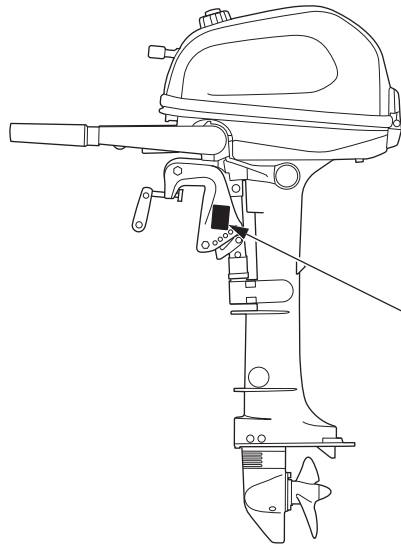

СЕРТИФИКАЦИОННАЯ ТАБЛИЧКА CE

CE	(1)	(3)
	(2)	(4) kW
(10)	(5) kg	(6)
Rated power	(7)	
Mass	(8)	
	(9)	

- (1) Название модели
- (2) Название семейства двигателя
- (3) Код года
- (4) Номинальная мощность
- (5) Сухая масса (с винтом)
- (6) Страна-производитель
- (7) Номер рамы
- (8) Наименование и адрес изготовителя
- (9) Название и адрес компании-дистрибьютора
- (10) Идентификационный номер сертификационной организации.

Код года	G	H	J	K	L	M
Год выпуска	2016	2017	2018	2019	2020	2021

Название и адрес производителя, а также данные авторизованного представителя и импортера указаны в разделе СОДЕРЖАНИЕ «Декларация соответствия директиве ЕС» данного Руководства.

3. ОСНОВНЫЕ УЗЛЫ И КОМПОНЕНТЫ

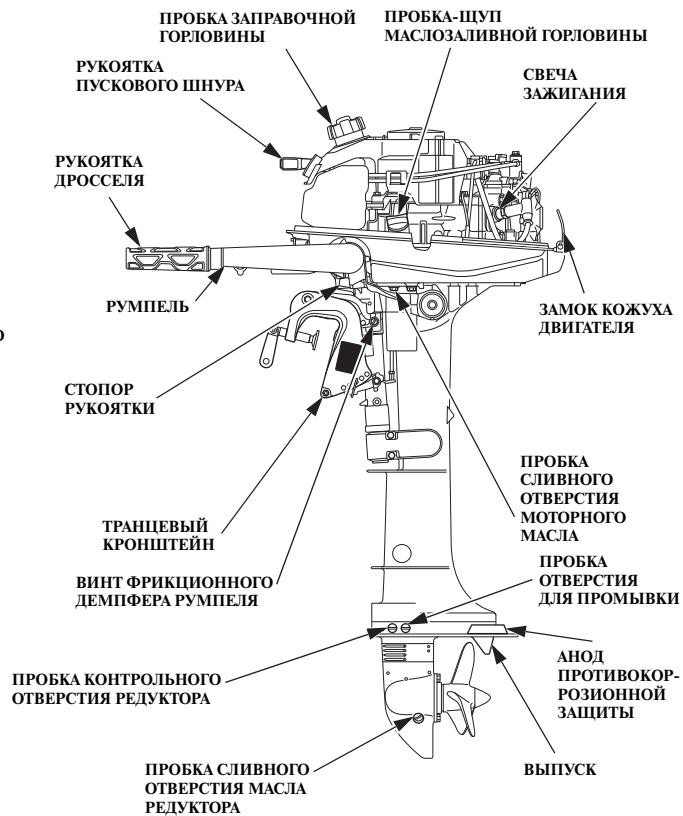
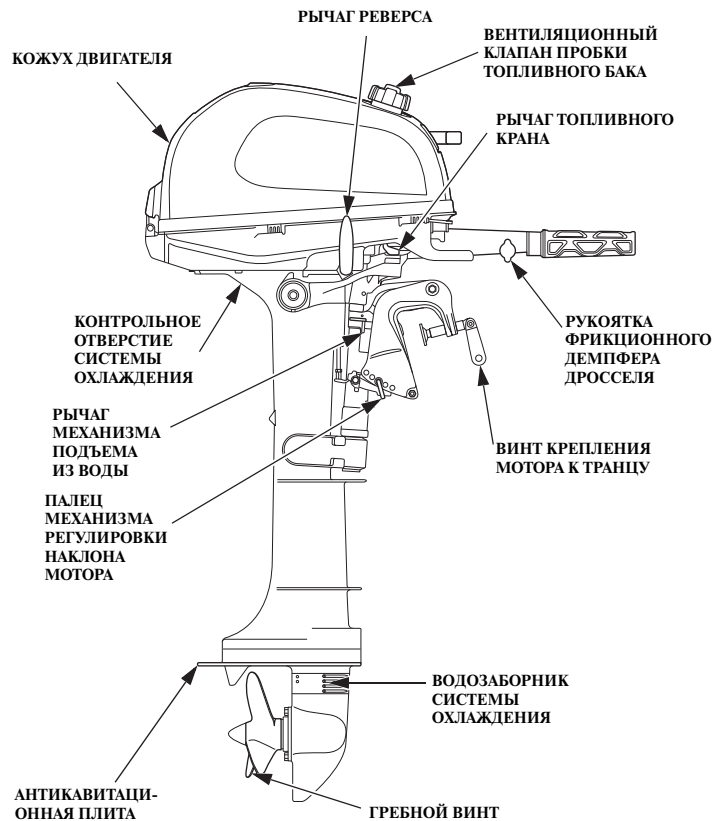

ОСНОВНЫЕ УЗЛЫ И КОМПОНЕНТЫ

ПРОБКА ВПУСКНОГО ТОПЛИВНОГО ШТУЦЕРА
(только BF5D и BF6A)

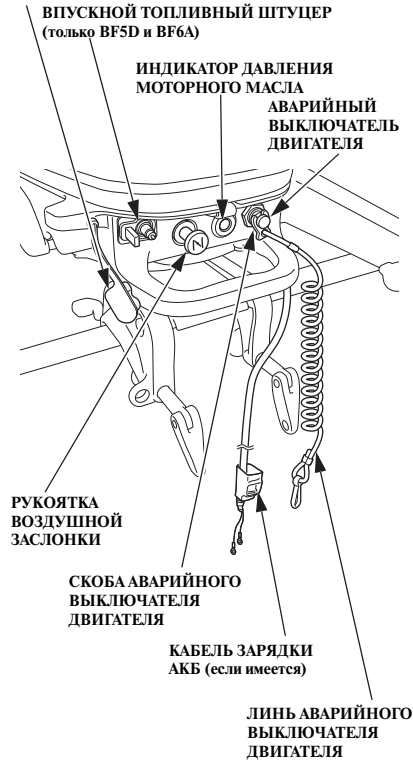

(Дополнительное оборудование для версий BF5D и BF6A)

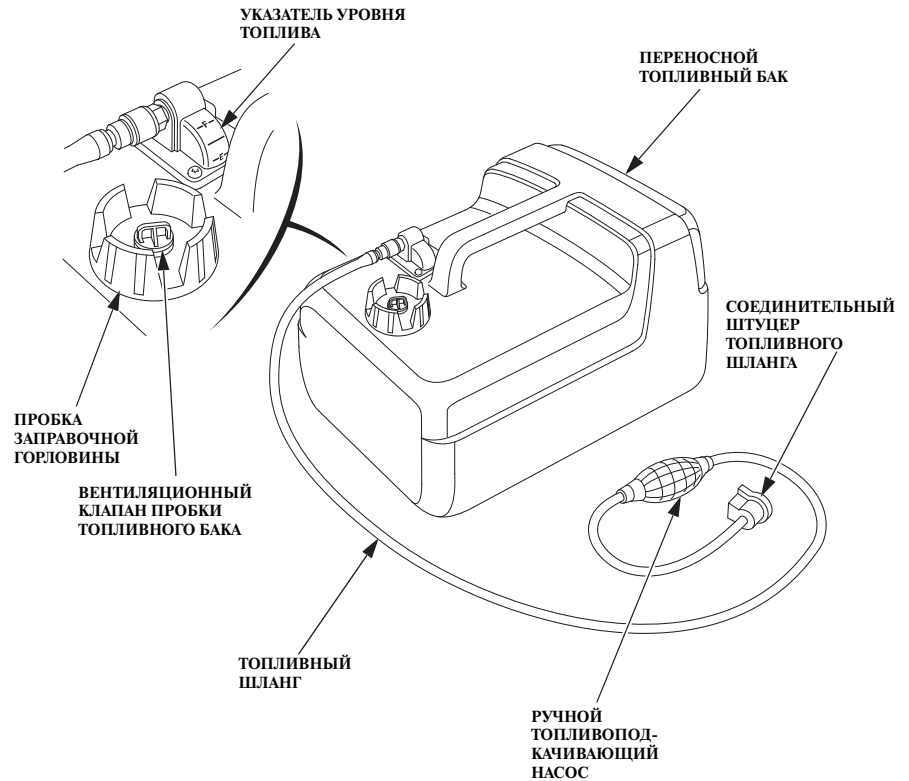

4. ОРГАНЫ УПРАВЛЕНИЯ

Рукоятка пускового шнура

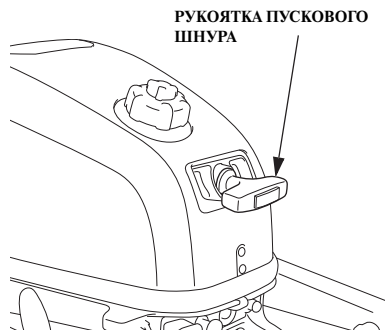

Данная рукоятка служит для пуска мотора с помощью ручного стартера. Установите рычаг реверса в нейтральное положение перед пуском двигателя.

ПАМЯТКА:

Система блокировки «Neutral Starting System» предотвращает вытягивание шнура стартера и пуск двигателя, если рычаг реверса не установлен в положение NEUTRAL (Нейтраль).

Рычаг реверса

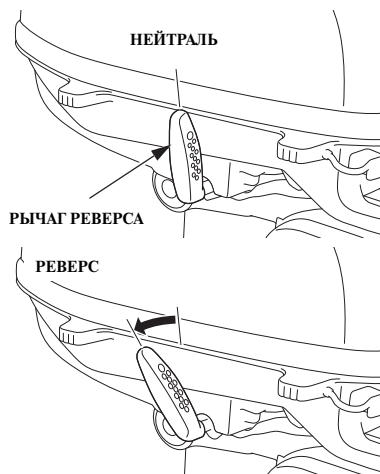

Рычаг реверса предназначен для включения передачи переднего или заднего хода, а также для отключения двигателя от гребного винта. Предусмотрено три фиксируемых положения рычага реверса.

Вытягивание шнура стартера возможно только, если рычаг реверса установлен в положение NEUTRAL (Нейтраль).

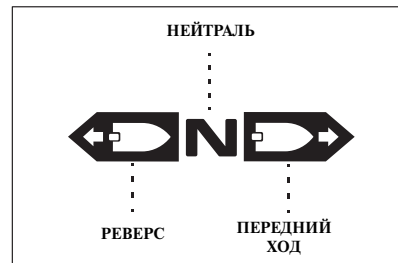

ПЕРЕДНИЙ ХОД: Судно движется в режиме переднего хода.

НЕЙТРАЛЬ: Двигатель отключен от гребного винта. Судно не может осуществлять движение.

РЕВЕРС: Судно движется в режиме заднего хода.

Рычаг топливного крана

ON (ОТКРЫТ) (BF4A) или
ПОЛОЖЕНИЕ ИСПОЛЬЗОВАНИЯ
ВНУТРЕННЕГО БАКА

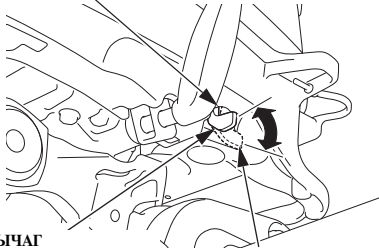

РЫЧАГ
ТОПЛИВНОГО КРАНА

OFF (ЗАКРЫТ) (BF4A)
или ПОЛОЖЕНИЕ
ИСПОЛЬЗОВАНИЯ
ПЕРЕНОСНОГО БАКА
(BF5D и BF6A)

(BF4A)

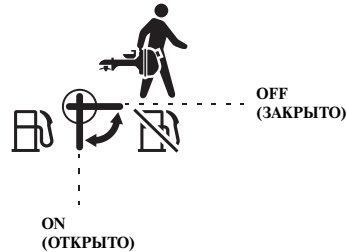

(BF5D и BF6A)



(BF4A)

Топливный кран открывает и закрывает топливпровод, идущий от внутреннего топливного бака к карбюратору. Во время работы двигателя рычаг топливного крана должен находиться в положении ON (открыт).

Если двигатель не используется, рычаг топливного крана должен находиться в положении OFF (закрыт) во избежание переполнения карбюратора и протечки топлива.

(BF5D и BF6A)

У топливного крана имеется положение использования внутреннего бака и положение использования переносного бака.



При использовании внутреннего бака кран устанавливается в положение использования внутреннего бака.

Если переносной бак не подсоединен, подача топлива в положении использования переносного бака будет перекрыта.



При использовании переносного бака кран переводится до упора в положение использования переносного бака.

ОРГАНЫ УПРАВЛЕНИЯ

(BF4A):

ПОЛОЖЕНИЕ РЫЧАГА		ПРИНЦИП ДЕЙСТВИЯ
	ON (ОТКРЫТО)	Топливо поступает из внутреннего бака.
 	OFF (ЗАКРЫТО)	Подача топлива перекрывается. Рычаг топливного крана устанавливается в положение OFF (ЗАКРЫТ) на время транспортировки либо хранения.

(BF5D и BF6A):

ПОЛОЖЕНИЕ РЫЧАГА		ПРИНЦИП ДЕЙСТВИЯ
	ВНУТРЕННИЙ ТОПЛИВНЫЙ БАК	Топливо поступает из внутреннего бака.
 	ПЕРЕНОСНОЙ ТОПЛИВНЫЙ БАК	<ul style="list-style-type: none"> • Топливо поступает из переносного бака. • Если переносной бак не подсоединен, подача топлива будет перекрыта. Рычаг топливного крана устанавливается в положение PORTABLE FUEL TANK (ПЕРЕНОСНОЙ ТОПЛИВНЫЙ БАК) на время транспортировки либо хранения.

Стопор румпеля

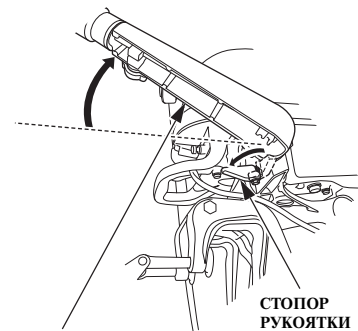

РУМПЕЛЬ

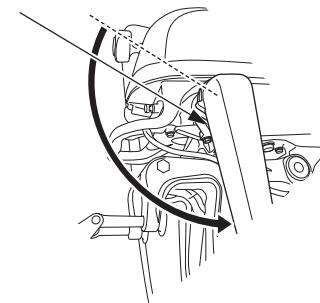

С помощью поворота стопора румпеля можно опустить румпель.

Рукоятка воздушной заслонки

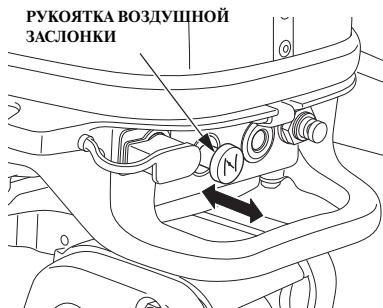

Для облегчения запуска холодного двигателя вытяните рукоятку воздушной заслонки. При вытянутой рукоятке воздушной заслонки в мотор поступает обогащенная топливо-воздушная смесь.

Рукоятка акселератора

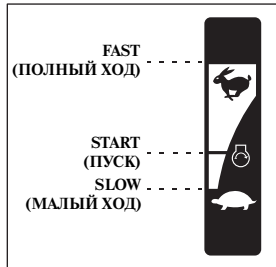
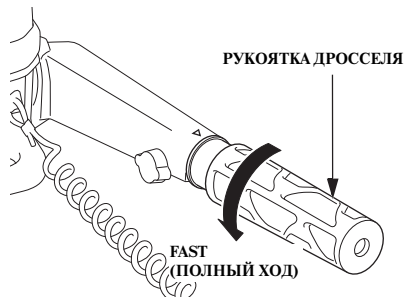

Частота вращения вала двигателя регулируется поворотом рукоятки по часовой стрелке или против нее. При повороте рукоятки по стрелке, изображенной на иллюстрации, частота вращения вала двигателя будет увеличиваться.

Рукоятка фрикционного демпфера дросселя

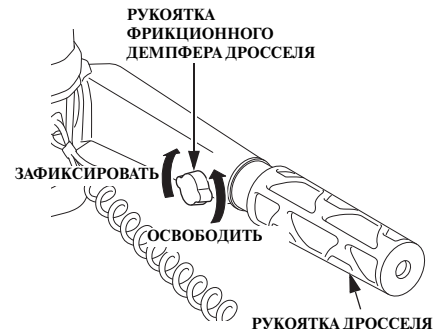

Рукоятка фрикционного демпфера на рукоятке дросселя служит для регулировки силы сопротивления вращению. Поверните регулятор фрикционного демпфера по часовой стрелке для увеличения силы трения на рукоятке дросселя. Поворот регулятора против часовой стрелки уменьшает сопротивление, что обеспечивает более легкое управление.

ОРГАНЫ УПРАВЛЕНИЯ

Груша топливоподкачивающего насоса (Дополнительное оборудование для версий BF5D и BF6A)

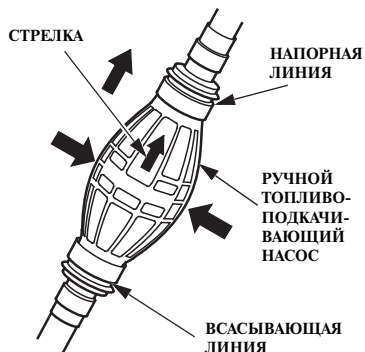

Ручной топливоподкачивающий насос встроен в шланг, соединяющий переносной топливный бак и подвесной мотор.

Перед пуском двигателя возьмите в руку грушу топливоподкачивающего насоса так, чтобы напорная линия располагалась выше всасывающей (стрелка на груше должна быть направлена вверх). Подкачивайте топливо до ощутимого возрастания сопротивления сжатию груши. Это будет свидетельствовать о том, что топливо достигло двигателя.

Аварийный выключатель двигателя

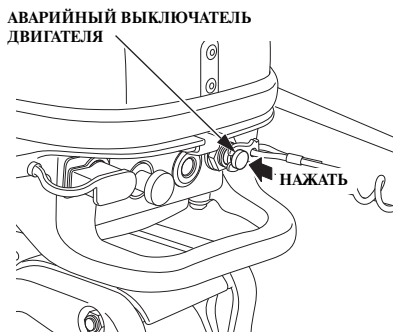

Для экстренной остановки двигателя нажмите аварийный выключатель двигателя.

Аварийный лить/Скоба

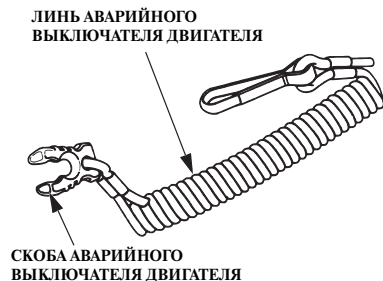

Лить аварийного выключателя двигателя предназначен для остановки двигателя в экстренных ситуациях: при падении водителя за борт или при потере возможности управления.

Двигатель останавливается, как только скоба, закрепленная на конце аварийного литья, извлекается из-под кнопки аварийного выключателя двигателя.

При работе подвесного мотора аварийный литья должен быть надежно закреплен на запястье судоводителя.



ОСТАНОВКА

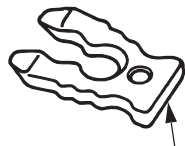

ЗАПАСНАЯ СКОБА
АВАРИЙНОГО
ВЫКЛЮЧАТЕЛЯ ДВИГАТЕЛЯ

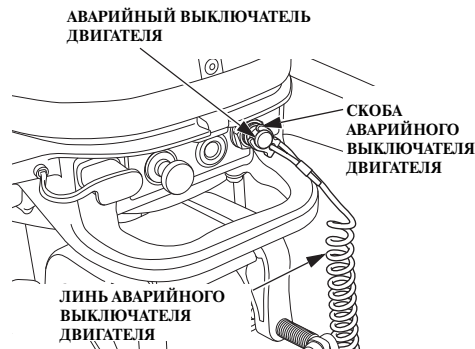

ЛИНЬ АВАРИЙНОГО
ВЫКЛЮЧАТЕЛЯ
ДВИГАТЕЛЯ

Индикатор давления моторного масла

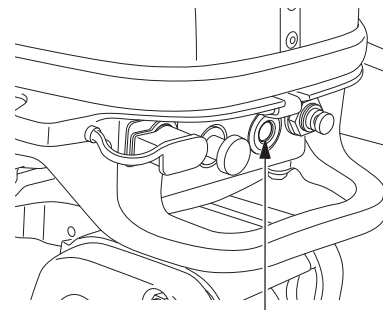

ИНДИКАТОР ДАВЛЕНИЯ
МОТОРНОГО МАСЛА



ИНДИКАТОР ДАВЛЕНИЯ
МОТОРНОГО МАСЛА

⚠ ПРЕДУПРЕЖДЕНИЕ

Если аварийный линь должным образом не зафиксирован, то при падении судоводителя за борт и потере управления, судно полностью выйдет из-под контроля.

Для обеспечения безопасности судоводителя и пассажиров необходимо всегда вставлять скобу аварийного линя в кнопку аварийного выключателя двигателя. Другой конец аварийного линя должен быть надежно закреплён на запястье судоводителя.

ПАМЯТКА:

Если скоба аварийного линя не вставлена в аварийный выключатель двигателя, пуск двигателя будет невозможен.

Запасная скоба аварийного выключателя двигателя находится в сумке с инструментом. Используйте запасную скобу аварийного выключателя двигателя для пуска двигателя при отсутствии аварийного линя со скобой, например, при падении судоводителя за борт.

При низком уровне моторного масла или неисправности системы смазки двигателя индикатор нормального давления выключается, и система защиты двигателя плавно снижает обороты двигателя.

ОРГАНЫ УПРАВЛЕНИЯ

Рычаг механизма подъема из воды

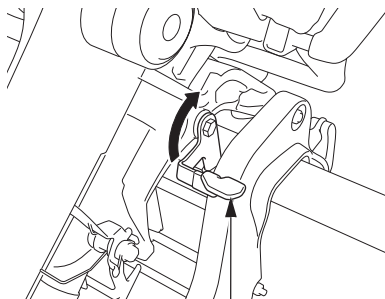

РЫЧАГ МЕХАНИЗМА ПОДЪЕМА ИЗ ВОДЫ

Используйте рычаг механизма для временного подъема подвесного мотора из воды, когда судно движется по мелководному участку, подходит к причалу или устанавливается на якорь на мелководье.

При поднятом рычаге подвесной мотор можно поднять из воды. При опускании рычага подвесной мотор фиксируется.

⚠ ПРЕДУПРЕЖДЕНИЕ

Перед началом движения убедитесь в том, что рычаг механизма подъема из воды опущен и подвесной мотор зафиксирован. В противном случае подвесной мотор может подняться из воды на заднем ходу судна и травмировать пассажира (пассажиров).

Анод противокоррозионной защиты

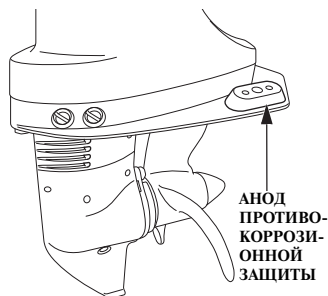

АНОД ПРОТИВОКОРРОЗИОННОЙ ЗАЩИТЫ

Металл, из которого изготовлен анод, разрушается под действием коррозии, одновременно защищая от коррозионных повреждений подвесной мотор.

ПРИМЕЧАНИЕ

Запрещается окрашивать перо анода противокоррозионной защиты. Слой краски снизит эффективность работы анода противокоррозионной защиты, что приведет к окислению и коррозионным повреждениям деталей подвесного мотора.

Контрольное отверстие системы охлаждения

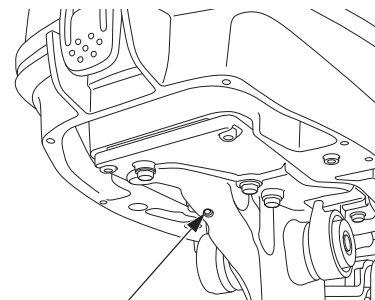

КОНТРОЛЬНОЕ ОТВЕРСТИЕ СИСТЕМЫ ОХЛАЖДЕНИЯ

Контрольное отверстие служит для контроля нормальной циркуляции воды в системе охлаждения двигателя.

После пуска двигателя проверьте циркуляцию воды в системе охлаждения при помощи контрольного отверстия.

Водозаборник системы охлаждения

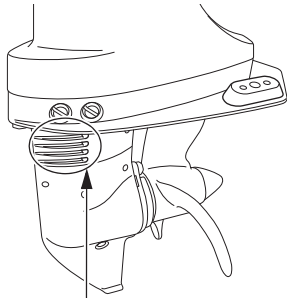

**ВОДОЗАБОРНИК СИСТЕМЫ
ОХЛАЖДЕНИЯ**

Для того чтобы снять кожух двигателя или закрепить его после установки, соответственно, поднимите рычаг фиксатора и отведите запорную скобу или установите скобу и опустите рычаг фиксатора.

Замок кожуха двигателя

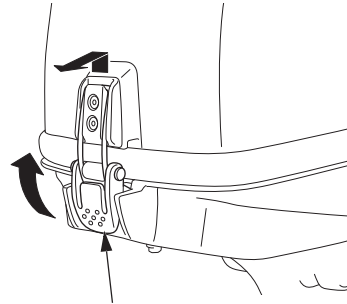

ЗАМОК КОЖУХА ДВИГАТЕЛЯ

Через водозаборник вода поступает в систему охлаждения двигателя.

Винт фрикционного демпфера румпеля

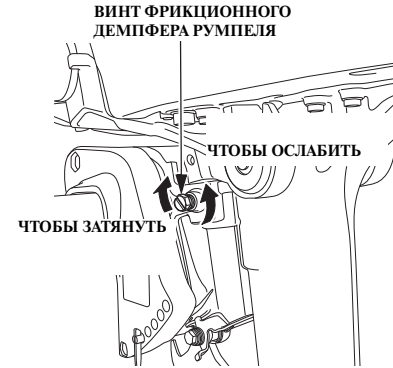

Регулятор фрикционного демпфера руля служит для регулировки усилия на румпеле. Более высокое усилие упрощает задачу поддержания заданного курса, а также предотвращает перемещение подвесного мотора во время транспортировки. Для уменьшения сопротивления румпеля поворачивайте регулятор фрикционного демпфера против часовой стрелки.

ОРГАНЫ УПРАВЛЕНИЯ

Палец механизма регулировки наклона мотора

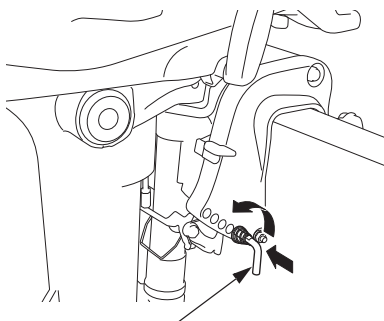

ПАЛЕЦ МЕХАНИЗМА РЕГУЛИРОВКИ НАКЛОНА МОТОРА

Переставляя палец, установите колонку подвесного мотора под требуемым углом наклона.

Предусмотрено пять различных углов наклона подвесного мотора, которые обеспечиваются пятью положениями пальца. (стр. 28)

Пробка заправочной горловины топливного бака (с вентиляционным клапаном и указателем уровня топлива) (Переносной топливный бак) (дополнительное оборудование для версий BF5D и BF6A)

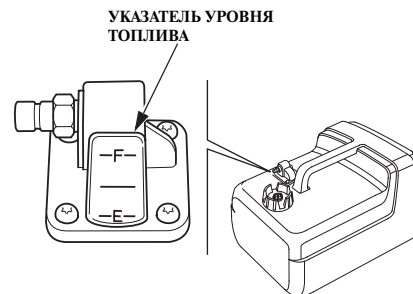

Указатель уровня топлива показывает уровень топлива в топливном баке. Перед заправкой топливного бака откройте вентиляционный клапан, повернув маховичок против часовой стрелки, и снимите пробку заправочной горловины. Перед пуском двигателя отверните вентиляционный клапан пробки заправочной горловины на 2-3 оборота до упора против часовой стрелки. Перед транспортировкой и перед хранением подвесного мотора закройте вентиляционный клапан, плотно повернув его маховичок по часовой стрелке.

Вентиляционный клапан пробки заправочной горловины топливного бака предотвращает выход паров топлива в атмосферу.

ОРГАНЫ УПРАВЛЕНИЯ

**Соединительный штуцер топливного шланга
(Переносной топливный бак)
(Дополнительное оборудование для версий
BF5D и BF6A)**

СОЕДИНИТЕЛЬНЫЙ ШТУЦЕР
ТОПЛИВНОГО ШЛАНГА

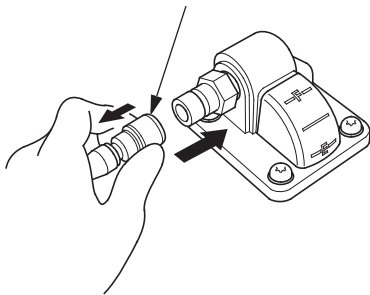

(СО СТОРОНЫ ТОПЛИВНОГО БАКА)

Штуцер предназначен для подсоединения шланга, соединяющего переносной топливный бак с подвесным мотором.

СОЕДИНИТЕЛЬНЫЙ ШТУЦЕР
ТОПЛИВНОГО ШЛАНГА

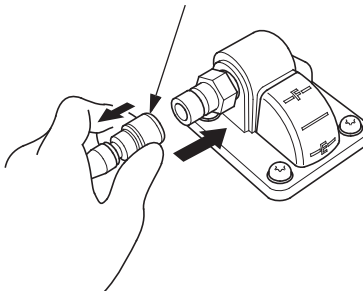

(СО СТОРОНЫ ПОДВЕСНОГО МОТОРА)

ПРИМЕЧАНИЕ

Нарушение правил установки подвесного мотора может привести к его падению в воду, нарушению курсовой устойчивости маломерного судна, работе двигателя на оборотах ниже номинальных и высокому расходу топлива.

Рекомендуется доверить установку подвесного мотора официальному дилеру Honda. Проконсультируйтесь с официальным дилером Honda по вопросам установки и эксплуатации дополнительных элементов или дополнительного оборудования. Выбор маломерного судна для установки подвесного мотора
Мощность двигателя подвесного мотора должна соответствовать рекомендуемой мощности мотора, указанной в документах на маломерное судно.

Мощность двигателя:

BF4A: 2,9 кВт (4 л.с.)

BF5D: 3,68 кВт (5 л.с.) для версии U
3,7 кВт (5 л.с.) для версии D

BF6A: 4,4 кВт (6 л.с.)

Рекомендуемый диапазон мощности двигателя подвесного мотора указан на большинстве лодок.

⚠ ПРЕДУПРЕЖДЕНИЕ

Запрещается превышать максимальную мощность подвесного мотора, рекомендованную изготовителем маломерного судна. В противном случае возможно получение травм и повреждение оборудования.

Высота транца

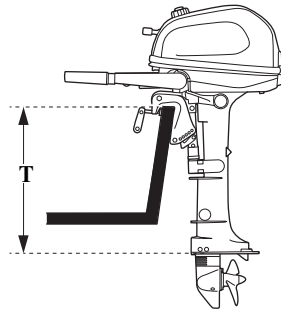

Тип:	T (Длина дейдвуда подвесного мотора)
S:	434 мм
L:	561 мм

Выберите модификацию подвесного мотора, которая соответствует высоте транца маломерного судна.

Расположение

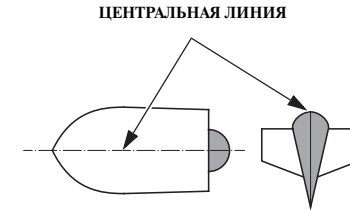

Установите подвесной мотор на корме строго по центральной линии маломерного судна.

УСТАНОВКА

Высота установки

Когда полностью загруженное судно находится на воде и мотор остановлен, проверьте установочную глубину подвесного мотора по расстоянию до антикавитационной плиты.

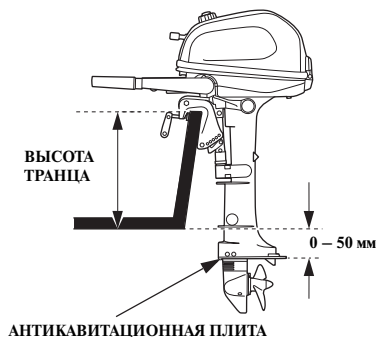

Антикавитационная плита должна находиться на уровне 0 - 50 мм ниже днища маломерного судна.

Высота дейдвуда зависит от назначения маломерного судна и типа его корпуса. Придерживайтесь рекомендаций завода-изготовителя судна.

Если подвесной мотор установлен слишком низко, судно будет «приседать» и не будет нормально скользить по воде, а мотор может забрасывать воду в судно. Судно будет стремиться опрокинуться назад, а на высокой скорости будет нарушена курсовая устойчивость.

Если подвесной мотор установлен слишком высоко, это приведет к захвату гребным винтом воздуха.

ПРИМЕЧАНИЕ

При неработающем двигателе антикавитационная плита должна быть расположена на глубине не менее 100 мм (относительно свободной поверхности воды). В противном случае возможно недостаточное поступление воды в насос системы охлаждения и перегрев двигателя.

Крепление подвесного мотора

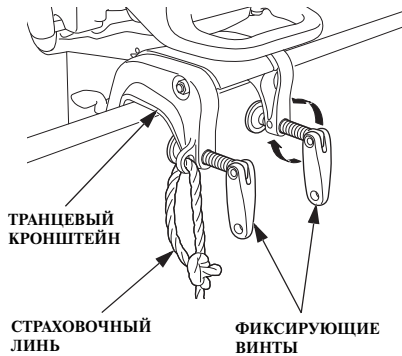

Прикрепите кронштейн подвесного мотора к транцу с помощью фиксирующих винтов.

ПРИМЕЧАНИЕ

- При использовании маломерным судном регулярно проверяйте надежность затяжки фиксирующих винтов.
- Привяжите один конец страховочного линия к кронштейну крепления подвесного мотора, а другой его конец — к судну. Это предотвратит случайную потерю подвесного мотора.

Угол наклона подвесного мотора (на крейсерской скорости)



ПРАВИЛЬНО

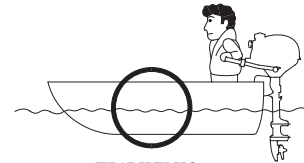

ОБЕСПЕЧИВАЕТ НАИЛУЧШИЕ ХОДОВЫЕ КАЧЕСТВА

Устанавливайте подвесной мотор с оптимальным углом наклона, который обеспечивает устойчивое движение судна и позволяет максимально полно реализовать мощность двигателя.

Чрезмерный угол наклона: Неверная установка мотора вызывает приседание судна «на корму».

Недостаточный угол наклона: Неверная установка мотора вызывает эффект «зарывания носом».

Оптимальный угол наклона подвесного мотора зависит от нескольких условий: особенностей конструкции маломерного судна, характеристик подвесного мотора, гребного винта и условий движения.

УСТАНОВКА

<Регулировка наклона подвесного мотора>

Отрегулируйте положение подвесного мотора так, чтобы он располагался перпендикулярно свободной поверхности воды (то есть ось гребного винта должна быть параллельна поверхности воды).

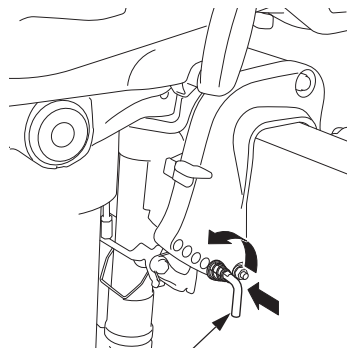

ПАЛЕЦ МЕХАНИЗМА РЕГУЛИРОВКИ НАКЛОНА МОТОРА

Конструкция подвесного мотора предусматривает пять возможных положений по углу наклона.

1. Нажмите (1) вдоль пальца механизма регулировки, поверните изогнутый конец наружу (2) (при этом палец освобождается) и вытяните палец из отверстия.

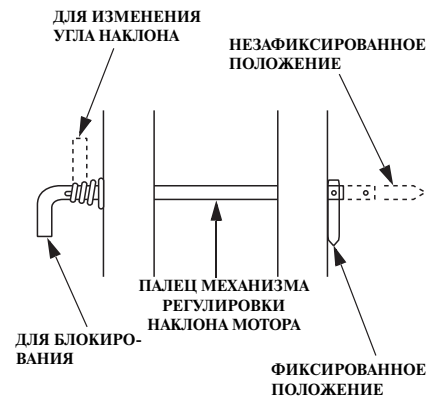

2. Вставьте палец в требуемое отверстие, поверните изогнутый конец вниз, для того чтобы зафиксировать палец. После фиксации потяните за палец и убедитесь в том, что палец не может выйти из отверстия.

ПРИМЕЧАНИЕ

Во избежание повреждений подвесного мотора или судна убедитесь в том, что палец надежно зафиксирован.

Подключение аккумуляторной батареи

Используйте аккумуляторную батарею с номинальным напряжением 12 В и емкостью не менее 28 А-ч.

Аккумуляторная батарея не входит в комплектацию подвесного мотора и приобретается отдельно.

⚠ ПРЕДУПРЕЖДЕНИЕ

Аккумуляторные батареи выделяют взрывоопасные газы:

Взрыв аккумуляторной батареи может привести к серьезным травмам или потере зрения. Обеспечивайте достаточную вентиляцию при зарядке аккумуляторных батарей.

- **ХИМИЧЕСКАЯ ОПАСНОСТЬ:** В аккумуляторной батарее содержится электролит, который является раствором серной кислоты. Попадание серной кислоты в глаза или на кожные покровы (даже через одежду) может привести к тяжелым химическим ожогам. Используйте маску для лица и защитную одежду.
- Выполняйте работы на безопасном расстоянии от источников огня и искр; не курите поблизости.

ПЕРВАЯ ПОМОЩЬ: Если электролит попал в глаза, тщательно промойте их теплой водой в течение не менее 15 минут и немедленно обратитесь за медицинской помощью.

- **ЯД:** Электролит ядовит.

ПЕРВАЯ ПОМОЩЬ:

- При попадании на тело: Тщательно промойте пораженное место водой.
- При попадании в пищеварительный тракт: Выпейте большое количество воды или молока. Затем выпейте молочко магнезии или растительное масло, и немедленно обратитесь за медицинской помощью.
- **ХРАНИТЕ БЕНЗИН В МЕСТАХ, НЕДОСТУПНЫХ ДЛЯ ДЕТЕЙ.**

Устанавливайте аккумуляторную батарею в аккумуляторный отсек и надежно крепите отсек к корпусу судна.

Аккумуляторный отсек надлежит устанавливать в таком месте, где он не перевернется на крейсерском ходу судна, и где он не будет подвержен воздействию прямого солнечного света или забрызгиваться водой.

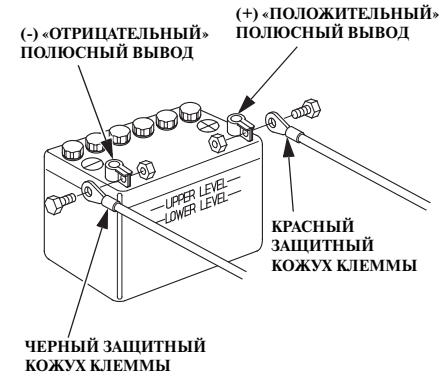

Подключите кабеля системы зарядки к аккумуляторной батарее:

1. Присоедините провод с красным защитным кожухом клеммы к «положительному» (+) выводу аккумуляторной батареи.
2. Присоедините провод с черной защитным кожухом клеммы к «отрицательному» (–) выводу аккумуляторной батареи.

УСТАНОВКА

ПРИМЕЧАНИЕ

- Обратите внимание, что сначала присоединяется провод к положительному (+) выводу батареи. При отключении аккумуляторной батареи отсоедините сначала провод от «отрицательного» (-) вывода, а затем от «положительного» (+) вывода батареи.
- Ненадежное крепление клемм проводов на выводах аккумуляторной батареи приведет к отсутствию зарядки.
- Не перепутайте полярность при подключении проводов к аккумуляторной батарее. В противном случае выйдет из строя система зарядки.
- Не отсоединяйте провода от аккумуляторной батареи при работающем двигателе. Отсоединение проводов во время работы двигателя приведет к повреждению электрической системы подвесного мотора.
- Запрещается размещать топливный бак вблизи аккумуляторной батареи.

Кабель зарядки АКБ (если имеется)

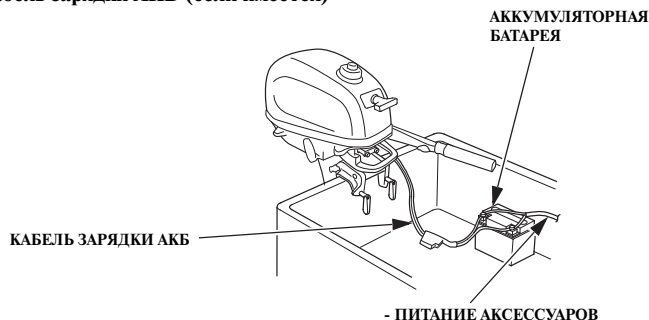

Для зарядки АКБ в кабеля подается ток напряжением 12 вольт и силой тока в 6 ампер. Цепь зарядки защищена предохранителем номиналом 15 ампер, который устанавливается на кабель зарядки АКБ.

⚠ ВНИМАНИЕ

- Нарушение полярности подсоединения проводов аккумуляторной батареи приведёт к выходу из строя системы зарядки или аккумуляторной батареи.
- Если провода постоянного тока не используются, обеспечьте их сухость и чистоту, накрывая их чехлом.

12-вольтовая цепь подвесного мотора используется только для зарядки АКБ. Питание аксессуаров должно осуществляться от АКБ, как показано.

6. КОНТРОЛЬНЫЙ ОСМОТР ПЕРЕД ПУСКОМ

Подвесной мотор модели BF4A/BF5D/BF6A оснащается 4-тактным двигателем жидкостного охлаждения, который работает на неэтилированном бензине. Также для эксплуатации двигателя требуется моторное масло. Перед пуском двигателя необходимо выполнить следующие операции контрольного осмотра.

⚠ ВНИМАНИЕ

Операции контрольного осмотра должны выполняться при неработающем двигателе.

Перед каждым пуском осмотрите воду вокруг судна на предмет масляных или топливных разводов.

Снятие кожуха двигателя

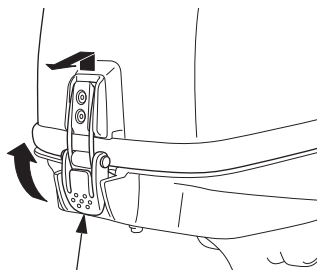

ЗАМОК КОЖУХА ДВИГАТЕЛЯ

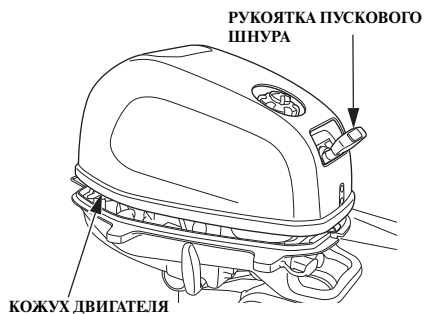

- Для снятия кожуха двигателя отстегните замок и сдвиньте кожух вперед. Отстегните скобу кожуха двигателя, как показано. Снимите кожух двигателя, поворачивая рукоятку пускового шнура наружу.

⚠ ПРЕДУПРЕЖДЕНИЕ

Запрещается эксплуатировать подвесной мотор со снятым кожухом. Контакт с открытыми движущимися деталями чреват травмированием.

Установка кожуха двигателя

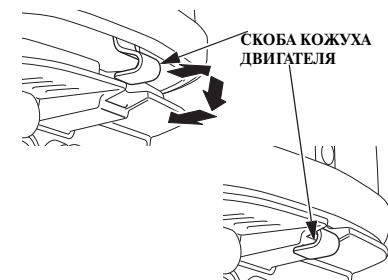
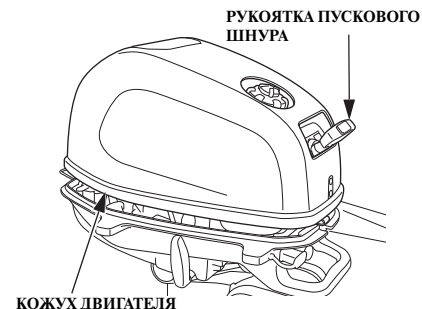

- Установите кожух двигателя, опустив его и поворачивая рукоятку пускового шнура наружу. После установки кожуха на двигатель зацепите запорную скобу, как показано, затем застегните замок.

КОНТРОЛЬНЫЙ ОСМОТР ПЕРЕД ПУСКОМ

Уровень моторного масла

ПРИМЕЧАНИЕ

- Качество и количество моторного масла в значительной степени влияют на эксплуатационные характеристики двигателя и являются основными факторами, определяющими его ресурс. Не рекомендуется применять моторные масла низкого качества и масла без моющих присадок, поскольку они не обладают достаточными смазывающими свойствами.
- Эксплуатация двигателя при недостаточном уровне моторного масла может привести к его выходу из строя.

ПАМЯТКА:

Во избежание неправильной оценки уровня моторного масла проверяйте уровень через смотровое окно на холодном моторе.

< Рекомендуемое масло >

Эксплуатируйте двигатель на моторном масле марки Honda, которое предназначено для 4-тактных двигателей, или на аналогичном по свойствам высококачественном моторном масле для подвесных моторов, содержащем большое количество моющих присадок и соответствующем, как минимум, стандартам SG, SH или SJ по классификации API. Класс качества SG, SH или SJ указывается на ёмкости с моторным маслом. Рекомендуется эксплуатировать двигатель на моторном масле с вязкостью SAE 10W-30, которое подходит для любой температуры окружающего воздуха.

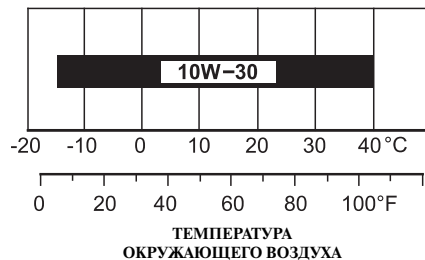

< Проверка уровня и долив моторного масла >



1. Установите подвесной мотор в вертикальное положение и снимите кожух двигателя (см. стр. 31).
2. Снимите пробку-щуп маслозаливной горловины, и протрите масляный щуп чистой ветошью.
3. Вставьте щуп в маслозаливную горловину, но не вкручивайте его. Извлеките щуп. Проверьте уровень масла по масляному щупу. Если уровень масла находится около или ниже метки минимального уровня, долейте рекомендуемое моторное масло до верхней отметки. Плотно затяните пробку маслозаливной горловины.

КОНТРОЛЬНЫЙ ОСМОТР ПЕРЕД ПУСКОМ

При загрязнении или обесцвечивании моторного масла замените его (интервал замены и описание операций по замене масла приведены ниже на стр. 72 и 74).

Заправочная ёмкость системы смазки:
0,55 л

- Установите кожух двигателя и надежно зафиксируйте его замком (см. стр. 31).

ПРИМЕЧАНИЕ

При доливе масла не превышайте метку максимального уровня. После долива проверьте уровень моторного масла. Как избыточное, так и недостаточное количество масла может привести к выходу двигателя из строя.

При проверке уровня масла с помощью щупа может оказаться, что масло имеет белёсый цвет или его уровень повысился. Если имеются эти признаки, замените моторное масло. Причины изменения внешнего вида масла описываются в таблице ниже.

Характер эксплуатации	Результат	Эффект
Двигатель работает на оборотах ниже 3000 об/мин в течение более 30% времени, и двигатель не прогревается.	<ul style="list-style-type: none">В масле конденсируется вода и смешивается с маслом, в результате чего оно приобретает белёсый оттенок.	Свойства масла ухудшаются, оно теряет смазочные качества, что чревато выходом двигателя из строя.
Частые пуски и остановки двигателя — двигатель не успевает прогреться.	<ul style="list-style-type: none">Несгоревшие частицы топлива смешиваются с маслом, в результате чего объем масла увеличивается.	

КОНТРОЛЬНЫЙ ОСМОТР ПЕРЕД ПУСКОМ

Уровень топлива (Внутренний топливный бак)

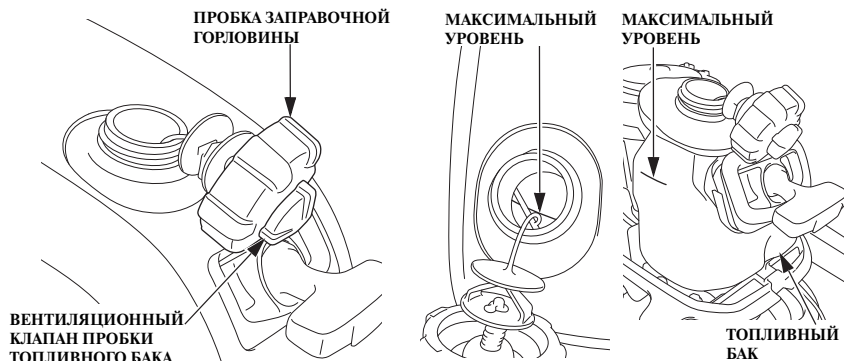

Отверните маховичок вентиляционного клапана пробки заправочной горловины топливного бака (см. стр. 23). Снимите пробку заправочной горловины топливного бака и проверьте уровень топлива. При низком уровне топлива заправьте топливный бак.

ПАМЯТКА:

Отверните маховичок вентиляционного клапана перед снятием пробки заправочной горловины топливного бака. Если вентиляционный клапан плотно закрыт, то снять пробку будет затруднительно. После долива топлива плотно закрутите пробку заправочной горловины и надежно закройте вентиляционный клапан.

Эксплуатируйте двигатель на неэтилированном бензине с октановым числом не менее 91 по исследовательскому методу. Это соответствует октановому числу 86 и выше по моторному методу. Использование этилированного бензина может привести к выходу двигателя из строя.

Запрещается использовать загрязненный, некондиционный бензин или смесь бензина с маслом. Не допускайте попадания в топливный бак грязи, пыли или воды.

ЕМКОСТЬ ТОПЛИВНОГО БАКА:

1,5 л

⚠ ПРЕДУПРЕЖДЕНИЕ

- Бензин является легковоспламеняющимся веществом и при определенных условиях взрывоопасен.
- Заправку топливного бака следует производить при неработающем двигателе на хорошо проветриваемой территории.
- Запрещается курить или допускать открытое пламя и искрящие предметы к местам заправки топливом, а также к местам хранения бензина.
- Избегайте переполнения топливного бака — заполняйте бак только до нижней кромки заправочной горловины. После заправки топливного бака убедитесь в том, чтобы пробка топливного бака закрыта должным образом.
- Будьте осторожны, чтобы не пролить бензин при заправке топливного бака. Пролитое топливо и его пары огнеопасны. В случае пролива перед пуском двигателя вытрите потеки топлива.
- Избегайте частых или продолжительных контактов кожи с бензином, не вдыхайте пары бензина.
- **ХРАНИТЕ БЕНЗИН В МЕСТАХ, НЕДОСТУПНЫХ ДЛЯ ДЕТЕЙ.**

КОНТРОЛЬНЫЙ ОСМОТР ПЕРЕД ПУСКОМ

Уровень топлива (Переносной топливный бак) (Дополнительное оборудование для версий BF5D и BF6A)

ВЕНТИЛЯЦИОННЫЙ КЛАПАН ПРОБКИ
ТОПЛИВНОГО БАКА



ПРОБКА ЗАПРАВочНОЙ ГОРЛОВИНЫ

Отверните маховичок вентиляционного клапана пробки заправочной горловины топливного бака (см. стр. 22). Проверьте уровень топлива и, если уровень низкий, заполните топливный бак.

ПАМЯТКА:

Отверните маховичок вентиляционного клапана перед снятием пробки заправочной горловины топливного бака. Если вентиляционный клапан плотно закрыт, то снять пробку будет затруднительно.

После долива топлива плотно закрутите пробку заправочной горловины и надежно закройте вентиляционный клапан.

УКАЗАТЕЛЬ УРОВНЯ ТОПЛИВА

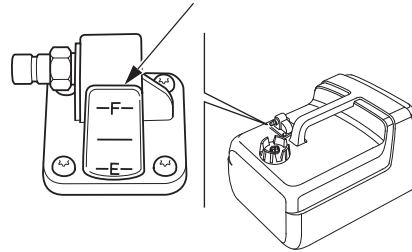

Эксплуатируйте двигатель на неэтилированном бензине с октановым числом не менее 91 по исследовательскому методу. Это соответствует октановому числу 86 и выше по моторному методу. Использование этилированного бензина может привести к выходу двигателя из строя.

Запрещается использовать загрязненный, некондиционный бензин или смесь бензина с маслом. Не допускайте попадания в топливный бак грязи, пыли или воды.

ЕМКОСТЬ ТОПЛИВНОГО БАКА:

12 л

⚠ ПРЕДУПРЕЖДЕНИЕ

- Бензин является легковоспламеняющимся веществом и при определенных условиях взрывоопасен.
- Заправку топливного бака следует производить при неработающем двигателе на хорошо проветриваемой территории.
- Запрещается курить или допускать открытое пламя и искрящие предметы к местам заправки топливом, а также к местам хранения бензина.
- Избегайте переполнения топливного бака — заполняйте бак только до нижней кромки заправочной горловины. После заправки топливного бака убедитесь в том, чтобы пробка топливного бака закрыта должным образом.
- Будьте осторожны, чтобы не пролить бензин при заправке топливного бака. Пролитое топливо и его пары огнеопасны. В случае пролива перед пуском двигателя вытрите потеки топлива.
- Избегайте частых или продолжительных контактов кожи с бензином, не вдыхайте пары бензина.
- **ХРАНИТЕ БЕНЗИН В МЕСТАХ, НЕДОСТУПНЫХ ДЛЯ ДЕТЕЙ.**

КОНТРОЛЬНЫЙ ОСМОТР ПЕРЕД ПУСКОМ

Использование спиртосодержащих видов топлива

Если предполагается эксплуатировать двигатель на бензине, содержащем спирт (газохол), то убедитесь в том, что октановое число этого топлива не ниже значения, рекомендованного компанией Honda. Существует два вида спиртосодержащего бензина: Один из них содержит этанол, а другой — метанол. Запрещается использовать бензин, содержащий более 10% этанола.

Запрещается использовать бензин, содержащий более 5% метанола (метила или древесного спирта), в котором отсутствуют растворители и ингибиторы, снижающие коррозионную активность метанола.

ПАМЯТКА:

- На повреждения деталей системы питания топливом, а также ухудшение характеристик двигателя, которые произошли из-за применения бензина, содержащего спирт в большем объёме, чем рекомендовано, заводская гарантия не распространяется.
- Прежде чем приобретать топливо на незнакомой заправочной станции, постарайтесь выяснить, не содержит ли оно спирт. Если бензин содержит спирт, узнайте вид спирта и его концентрацию в топливе.
Если замечены признаки нарушения нормальной работы двигателя при использовании бензина, который содержит или может содержать спирт, прекратите эксплуатировать двигатель на этом топливе и используйте только бензин, который гарантированно не содержит спирт.

КОНТРОЛЬНЫЙ ОСМОТР ПЕРЕД ПУСКОМ

Уровень электролита аккумуляторной батареи

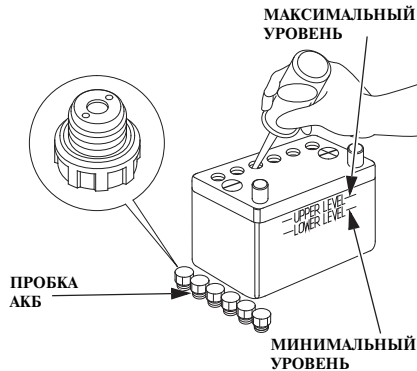

ПРИМЕЧАНИЕ

Правила обращения с различными аккумуляторными батареями могут отличаться, поэтому приведенные ниже инструкции могут не соответствовать батарее, установленной на судне. Изучите руководство по эксплуатации, которое приложено к аккумуляторной батарее. Проверьте уровень электролита: он должен находиться между метками максимального и минимального уровня. Вентиляционные отверстия в пробках аккумуляторов не должны быть засорены.

Если уровень электролита находится около или ниже метки минимального уровня, долейте дистиллированную воду и доведите уровень электролита до метки максимального уровня.

⚠ ПРЕДУПРЕЖДЕНИЕ

Аккумуляторные батареи выделяют взрывоопасные газы: Взрыв аккумуляторной батареи может привести к серьезным травмам или потере зрения. Обеспечивайте достаточную вентиляцию при зарядке аккумуляторных батарей.

• ХИМИЧЕСКАЯ ОПАСНОСТЬ:

В аккумуляторной батарее содержится электролит, который является раствором серной кислоты. Попадание серной кислоты в глаза или на кожные покровы (даже через одежду) может привести к тяжелым химическим ожогам. Используйте маску для лица и защитную одежду.

- Выполняйте работы на безопасном расстоянии от источников огня и искр; не курите поблизости.

ПЕРВАЯ ПОМОЩЬ: Если электролит попал в глаза, тщательно промойте их теплой водой в течение не менее 15 минут и немедленно обратитесь за медицинской помощью.

- **ЯД:** Электролит ядовит.

ПЕРВАЯ ПОМОЩЬ:

— При попадании на тело: Тщательно промойте пораженное место водой.

— При попадании в пищеварительный тракт: Выпейте большое количество воды или молока. Затем выпейте молочко магнезии или растительное масло, и немедленно обратитесь за медицинской помощью.

- **ХРАНИТЕ ЭЛЕКТРОЛИТ В МЕСТАХ, НЕДОСТУПНЫХ ДЛЯ ДЕТЕЙ.**

КОНТРОЛЬНЫЙ ОСМОТР ПЕРЕД ПУСКОМ

Прочие проверки

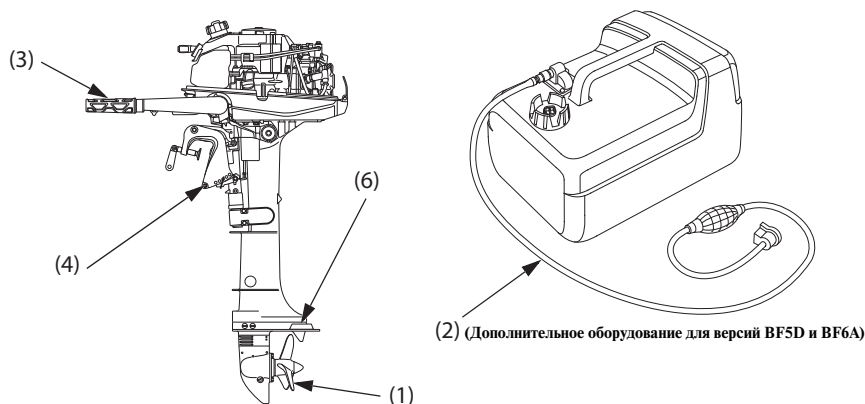

(5) КОМПЛЕКТ ИНСТРУМЕНТА
(стр. 71)

(2) (Дополнительное оборудование для версий BF5D и BF6A)

Проверьте следующие узлы и детали:

- (1) Гребной винт и предохранительный шплинт на предмет ослабления крепления или повреждения.
- (2) (Дополнительное оборудование для версий BF5D и BF6A) Топливный шланг - на наличие скручивания и перегибов, а также надежность штуцерных соединений.
- (3) Румпель - правильность функционирования.
- (4) Транцевый кронштейн — на предмет признаков повреждений и надежности креплений.
- (5) Полноту комплекта инструмента, запасных частей и принадлежностей. (стр. 71)

- (6) Анод противокоррозионной защиты - на отсутствие повреждений и коррозионных разрушений, а также надежность крепления.

Анод обеспечивает антикоррозионную защиту подвешенного мотора. В процессе эксплуатации анод должен находиться непосредственно в воде. Заменяйте анод, если его размер уменьшается примерно до двух третей по сравнению с первоначальным состоянием, либо если он выкрашивается.

ПРИМЕЧАНИЕ

Вероятность коррозии анода противокоррозионной защиты возрастает, если анод окрашен или загрязнен.

На борту лодки должно находиться следующее:

- Руководство по эксплуатации
- Комплект инструмента
- Запасная свеча зажигания, моторное масло, гребной винт, предохранительный штифт и шпонка.
- Необходимая информация, относящаяся к управлению водными судами и соответствующим нормативным актам.

7. ПУСК ДВИГАТЕЛЯ

Предпусковая подкачка топлива в карбюратор (при использовании переносного бака)

При первичном пуске двигателя после покупки подвесного мотора или пуске двигателя после слива из него топлива для заполнения карбюратора топливом потяните за пусковой шнур десять раз, не вставляя скобу линия аварийного выключателя двигателя под кнопку.

ПАМЯТКА:

Если топливный бак заправлен не полностью, подача топлива в карбюратор может быть недостаточной.

OPEN (ОТКРЫТО)



1. Заправьте внутренний бак топливом до метки максимального уровня.
2. Поверните маховичок вентиляционного клапана пробки внутреннего топливного бака на 2–3 оборота против часовой стрелки.

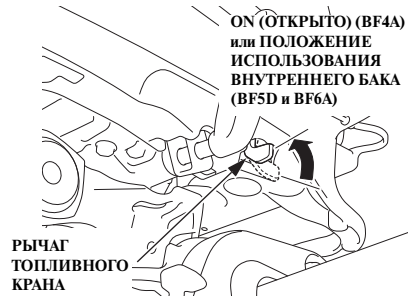

(BF4A)

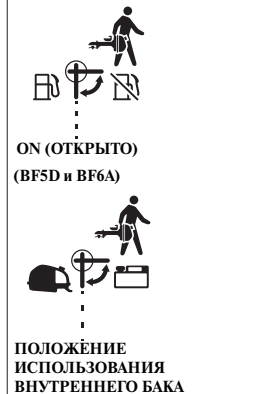

3. Установите рычаг топливного крана в положение ON (ОТКРЫТО) (BF4A) или положение использования внутреннего топливного бака (BF5D и BF6A).

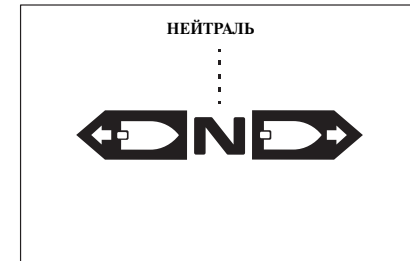
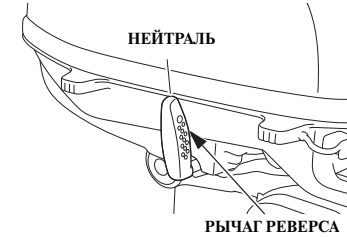

4. Переведите рычаг в положение нейтральной передачи. Осуществить пуск невозможно, пока рычаг реверса не переведен в НЕЙТРАЛЬНОЕ положение.

ПУСК ДВИГАТЕЛЯ

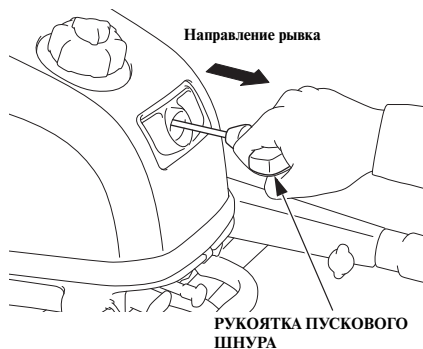

5. Дерните за рукоятку пускового шнура примерно 10 раз.

ПРИМЕЧАНИЕ

- Во избежание повреждения стартера не отпускайте рукоятку. Отпускайте рукоятку медленно во избежание повреждения стартера.

Топливный бак и вентиляционный клапан (дополнительное оборудование для версий BF5D и BF6A) [При использовании переносного топливного бака]

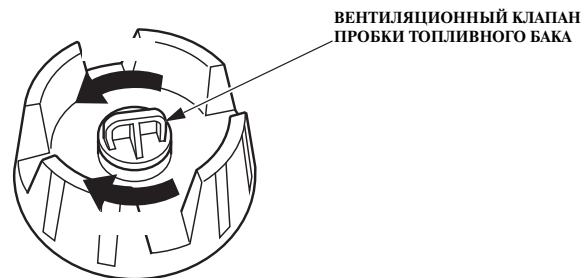

Топливный бак необходимо должным образом закрепить на судне. Это защитит бак от механических повреждений вследствие его перемещений.

Во избежание взрыва топливных паров топливный бак должен размещаться в хорошо проветриваемом месте. На топливный бак не должен попадать прямой солнечный свет. Характеристики топливного насоса не позволяют размещать топливный бак на удалении более двух метров от подвесного мотора либо более, чем на метр ниже впускного штуцера подвесного мотора.

1. Поверните маховичок вентиляционного клапана внутреннего и переносного баков на 2 - 3 оборота против часовой стрелки для обеспечения вентиляции топливного бака. Дождитесь выравнивания давления воздуха в топливном баке с давлением атмосферного воздуха. При открытом клапане воздух будет поступать в бак, компенсируя объем выработанного топлива.
2. Снимите пробку топливного бака и проверьте состояние пробки и уплотнения. При наличии трещин и иных повреждений, а также протечках топлива пробка топливного бака или уплотнение подлежат замене.

Соединительный штуцер топливного шланга (дополнительное оборудование для версий BF5D и BF6A) [При использовании переносного топливного бака]

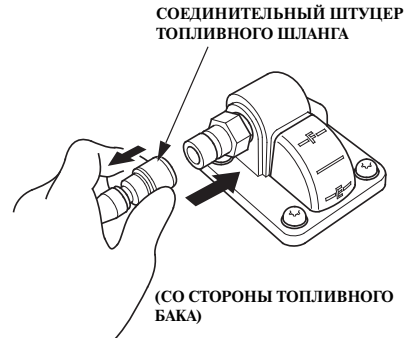

Осмотрите топливный шланг и O-образные уплотнения соединительных штуцеров топливного шланга. При наличии трещин и иных повреждений, а также протечках топлива топливный шланг или соединительные штуцеры топливного шланга подлежат замене. Убедитесь в том, что топливный шланг не имел резких перегибов.

1. Присоедините соединительный штуцер топливного шланга к топливному баку. Убедитесь в том, что соединительный штуцер топливного шланга надежно зафиксирован на месте (до щелчка).

ПУСК ДВИГАТЕЛЯ

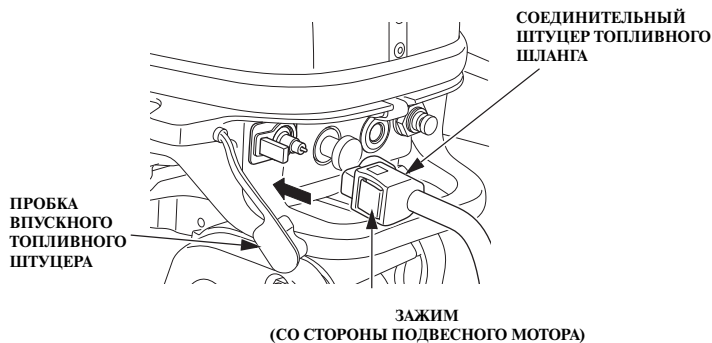

2. Снимите пробку впускного топливного штуцера.
3. Подсоедините соединительный штуцер топливного шланга к подвесному мотору по правому борту, как показано. Убедитесь в том, что соединительный штуцер топливного шланга надежно зафиксирован на месте (до щелчка).

Перед транспортировкой, хранением и запуском набор подвесного мотора отсоединяйте топливный шланг и устанавливайте на место пробку впускного штуцера.

4. Установите рычаг топливного крана в положение использования переносного топливного бака (см. стр. 15).

ПРИМЕЧАНИЕ

Если попытаться с усилием установить штуцер в неправильном положении, то уплотнительное кольцо штуцера выйдет из строя. Следствием повреждения уплотнения будет течь топлива.

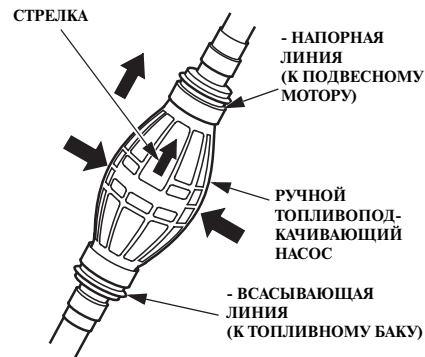

5. Возьмите в руку грушу топливopодкачивающего насоса так, чтобы напорная линия располагалась выше всасывающей. Стрелка на груше должна быть направлена вверх. Подкачивайте топливо до ощутимого возрастания сопротивления сжатию груши (это будет свидетельствовать о том, что топливо достигло карбюратора). Перед пуском двигателя проверьте на протечки топлива; обнаруженные протечки устраните.

ПРИМЕЧАНИЕ

Не подкачивайте топливо при помощи ручного топливopодкачивающего насоса во время работы двигателя или при подъеме подвесного мотора из воды. Это приведет к переполнению карбюратора.

Пуск двигателя

⚠ ПРЕДУПРЕЖДЕНИЕ

Отработавшие газы содержат ядовитую окись углерода, попадание в организм которой может привести к потере сознания и даже смерти. Не допускайте работы мотора в закрытом гараже или другом замкнутом пространстве.

ПРИМЕЧАНИЕ

При работающем двигателе гребной винт и водозаборное отверстие системы охлаждения должны быть погружены в воду. В противном случае водяной насос системы охлаждения выйдет из строя и двигатель перегреется.

(При использовании внутреннего топливного бака)

Выполните предпусковую подкачку топлива в карбюратор. При первичном пуске двигателя после покупки подвесного мотора или пуске двигателя после слива из него топлива (см. стр. 39).

(При использовании переносного топливного бака)

Подсоедините топливный шланг (см. стр. 40).

АВАРИЙНЫЙ ВЫКЛЮЧАТЕЛЬ ДВИГАТЕЛЯ

СКОБА АВАРИЙНОГО ВЫКЛЮЧАТЕЛЯ ДВИГАТЕЛЯ

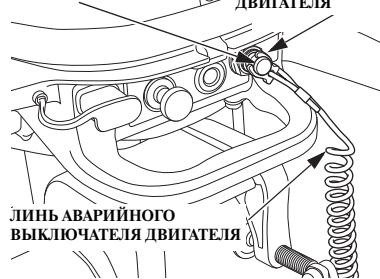

ЛИНЬ АВАРИЙНОГО ВЫКЛЮЧАТЕЛЯ ДВИГАТЕЛЯ



ОСТАНОВКА

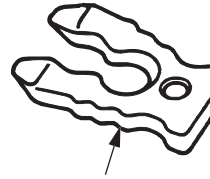

ЗАПАСНАЯ СКОБА АВАРИЙНОГО ВЫКЛЮЧАТЕЛЯ ДВИГАТЕЛЯ

⚠ ПРЕДУПРЕЖДЕНИЕ

Если аварийный линь не будет надежно прикреплен к руке, то при падении судоводителя за борт неуправляемая лодка может серьезно травмировать как его самого, так и пассажиров. Кроме того, могут пострадать находящиеся поблизости люди. Перед пуском двигателя следует надлежащим образом закрепить аварийный линь.

ПАМЯТКА:

- Пуск двигателя невозможен, если скоба не вставлена в аварийный выключатель двигателя.
- Запасная скоба аварийного выключателя двигателя находится в сумке с инструментом.

Используйте запасную скобу аварийного выключателя двигателя для пуска двигателя при отсутствии аварийного линя со скобой, например, при падении судоводителя за борт.

1. Вставьте скобу, расположенную на конце аварийного линя, в аварийный выключатель двигателя. Другой конец аварийного линя должен быть надежно закреплен на запястье судоводителя.

ПУСК ДВИГАТЕЛЯ

(Внутренний топливный бак)

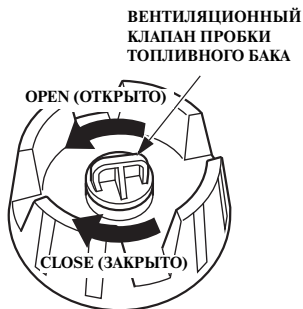
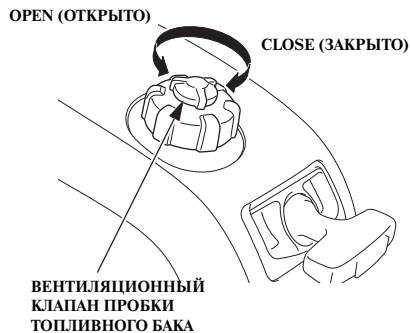

1. (При использовании внутреннего топливного бака)

Поверните маховичок вентиляционного клапана пробки топливного бака на 2–3 оборота против часовой стрелки.

(При использовании переносного топливного бака)

Откройте маховичок вентиляционного клапана внутреннего и переносного баков на 2 - 3 оборота против часовой стрелки для обеспечения вентиляции топливного бака.

⚠ ВНИМАНИЕ

При использовании переносного топливного бака вентиляционный клапан пробки заправочной горловины внутреннего топливного бака должен быть открыт.

ON (ОТКРЫТ) (BF4A) или ПОЛОЖЕНИЕ ИСПОЛЬЗОВАНИЯ ВНУТРЕННЕГО БАКА

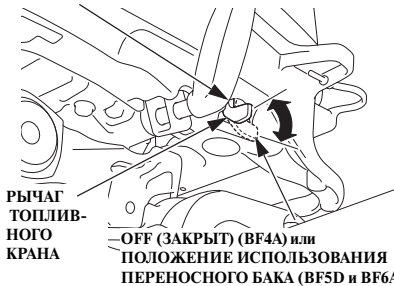

(BF4A)



(BF5D и BF6A)



2. (При использовании внутреннего топливного бака)

Установите рычаг топливного крана в положение ON (ОТКРЫТО) (BF4A) или положение использования внутреннего топливного бака (BF5D и BF6A).

(При использовании переносного топливного бака)

Установите рычаг топливного крана в положение использования переносного топливного бака.

ПУСК ДВИГАТЕЛЯ

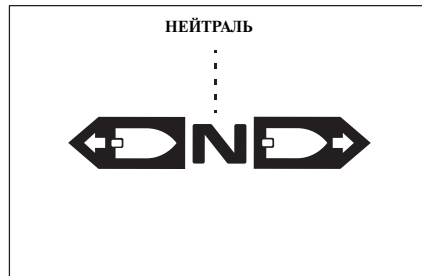
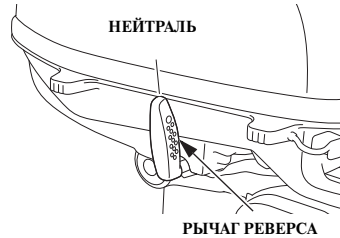

3. Переведите рычаг в положение нейтральной передачи. Осуществить пуск невозможно, пока рычаг реверса не переведен в НЕЙТРАЛЬНОЕ положение.

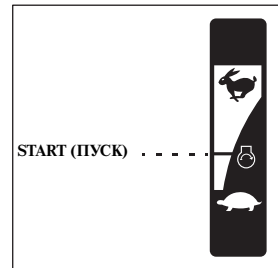
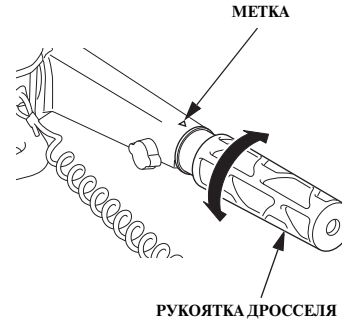

4. Совместите символ «» на рукоятке дросселя с маркировкой «▶▶», расположенной на румпеле.

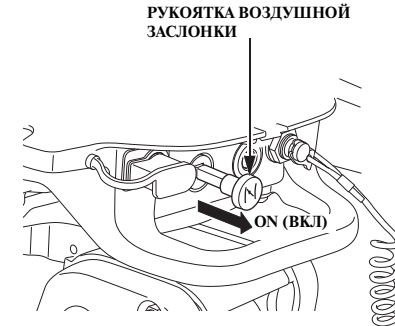

5. На холодном двигателе или при низкой температуре воздуха вытяните рукоятку воздушной заслонки в положение ON (ВКЛ). (При этом топливоздушная смесь, поступающая в двигатель, будет обогащенной.)

ПУСК ДВИГАТЕЛЯ

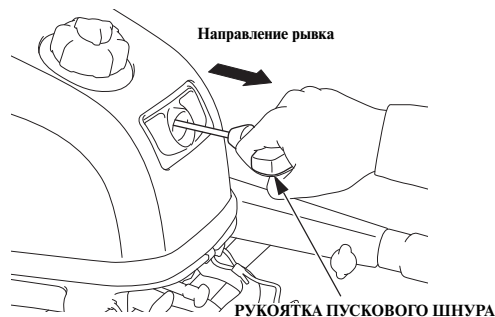

6. Слегка потяните рукоятку пускового шнура до появления сопротивления, затем резко потяните в направлении, указанном стрелкой.

ПРИМЕЧАНИЕ

- Не отпускайте рукоятку пускового шнура резко, чтобы шнур не ударился об мотор. Отпускайте рукоятку медленно во избежание повреждения стартера.
- Не дергайте рукоятку пускового шнура при работающем моторе — это может привести к повреждению стартера.

ПАМЯТКА:

- Система блокировки «Neutral Starting System» предотвращает вытягивание шнура стартера и пуск двигателя, если рычаг реверса не установлен в положение NEUTRAL (Нейтраль).
- Если двигатель не запускается, проверьте скобу аварийного выключателя двигателя.

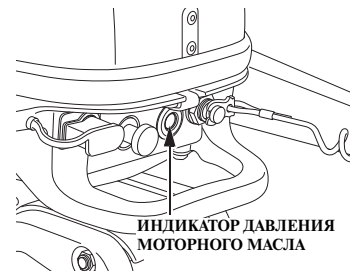

ИНДИКАТОР ДАВЛЕНИЯ МОТОРНОГО МАСЛА

7. После пуска двигателя убедитесь в том, что индикатор давления моторного масла включился. Если индикатор давления моторного масла не включился, остановите двигатель и выполните следующие проверки.
- 1) В норме ли уровень моторного масла?
 - 2) Если масло в норме, но индикатор давления моторного масла не включается, обратитесь с подвесным мотором по месту его приобретения.

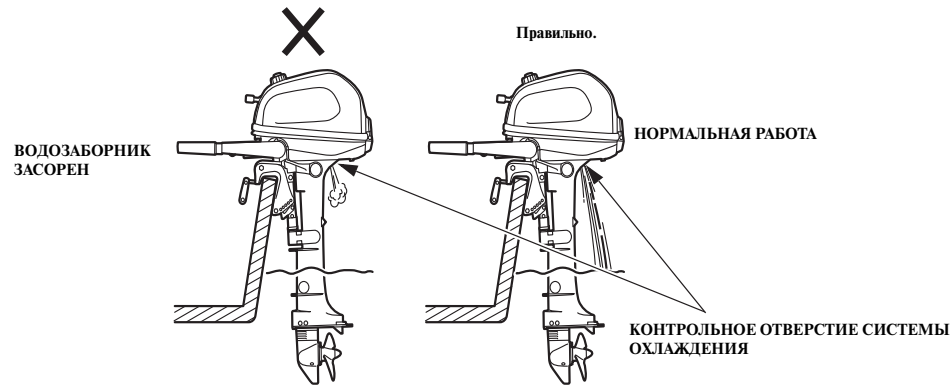

8. После пуска двигателя проверьте наличие водяной струи, вытекающей из контрольного отверстия. Расход воды, вытекающей из контрольного отверстия, может изменяться в зависимости от работы термостата. Это нормально.

ПРИМЕЧАНИЕ

Если водяная струя отсутствует или из контрольного отверстия выходит пар, остановите двигатель. Проверьте отсутствие посторонних предметов, загрязняющих водозаборники системы водяного охлаждения. При необходимости очистите водозаборники. Проверьте, не загрязнено ли контрольное отверстие системы охлаждения. Если водяная струя по-прежнему

не выходит из контрольного отверстия, обратитесь к официальному дилеру Honda для проверки подвесного мотора. До устранения неисправности эксплуатация подвесного мотора запрещается.

9. Если была вытянута рукоятка воздушной заслонки, постепенно установите ее в исходное положение по мере прогрева мотора.

ПУСК ДВИГАТЕЛЯ

Аварийный пуск

Если ручной стартер по каким-либо причинам нормально не работает, двигатель можно запустить с помощью аварийного шнура, который входит в комплект поставки подвесного мотора.

1. Переведите рычаг реверса в положение нейтрали.

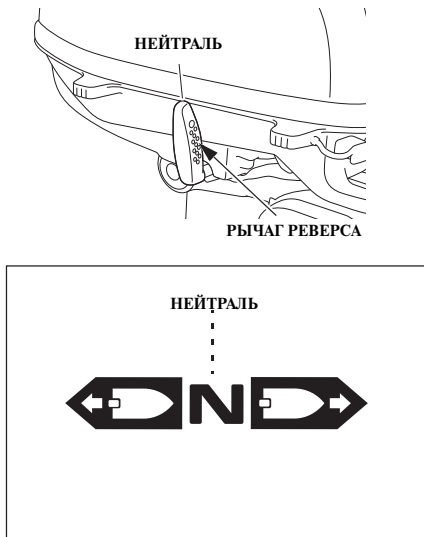

⚠ ПРЕДУПРЕЖДЕНИЕ

Система блокировки «Neutral Starting System» при аварийном пуске двигателя пусковым шнуром не работает. Перед аварийным пуском двигателя пусковым шнуром проверьте, чтобы рычаг реверса находился в НЕЙТРАЛЬНОМ положении. Это предотвратит пуск двигателя при включенной передаче переднего хода или реверсе. Неожиданное резкое ускорение судна после пуска двигателя может привести к серьезным травмам или гибели людей.

2. Снимите кожух двигателя (см. стр. 31).

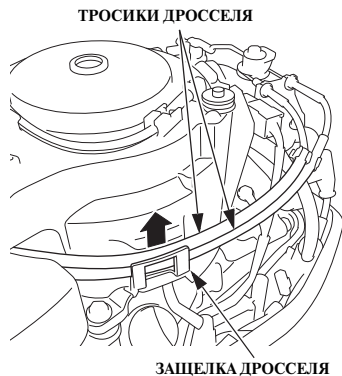

3. Снимите тросики дросселя с защелки кожуха.

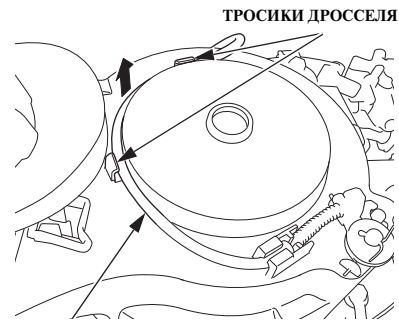

ТРОСИК ПУСКА НА НЕЙТРАЛИ

4. Снимите тросик пуска на нейтрали с защелок кожуха.

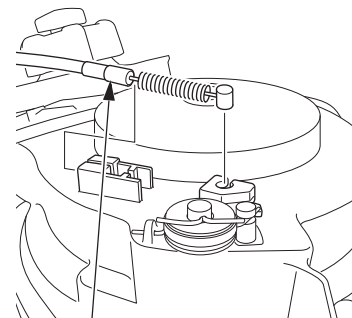

ТРОСИК ПУСКА НА НЕЙТРАЛИ

5. Отсоедините тросик пуска на нейтрали с кожуха ручного стартера.

ПУСК ДВИГАТЕЛЯ

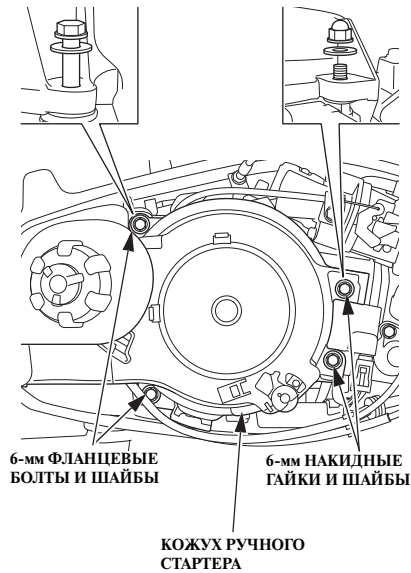

6. Снимите две 6-мм накидные гайки, две шайбы, два 6-мм фланцевых болта и две шайбы. Снимите кожух ручного стартера.

ПАМЯТКА:

Будьте внимательны, чтобы не потерять болты, гайки и шайбы.

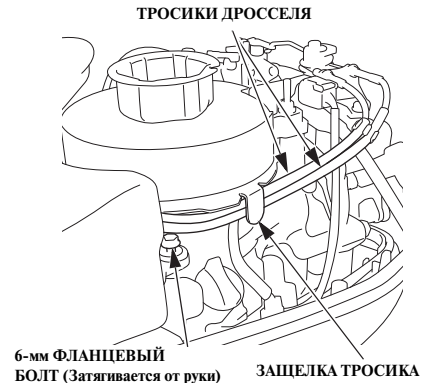

7. Установите и от руки затяните 6-мм фланцевые болты.
8. Установите тросики дросселя в защелки.



9. Зафиксируйте тросик пуска на нейтрали на нижнем кожухе.

ПУСК ДВИГАТЕЛЯ

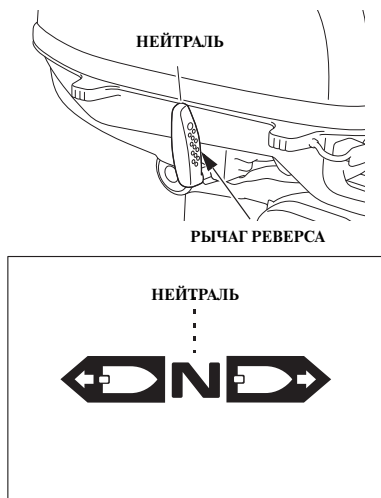

10. Убедитесь в том, что рычаг реверса стоит в положении НЕЙТРАЛЬ.

⚠ ПРЕДУПРЕЖДЕНИЕ

Перед аварийным пуском двигателя пусковым шнуром обязательно устанавливайте рычаг реверса на положение НЕЙТРАЛЬ. Это предотвратит пуск двигателя при включенной передаче переднего хода или реверсе. Неожиданное резкое ускорение судна после пуска двигателя может привести к серьезным травмам или гибели людей.

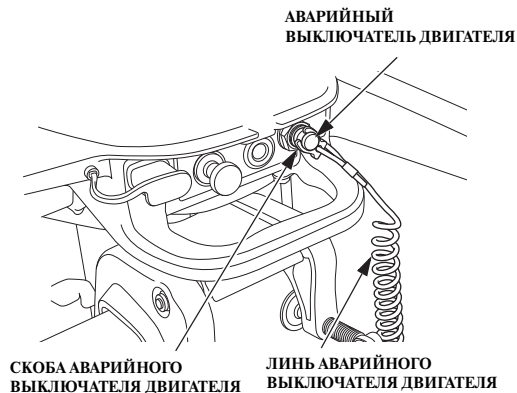

ПРИМЕЧАНИЕ

При работающем двигателе гребной винт и водозаборное отверстие системы охлаждения должны быть погружены в воду. В противном случае водяной насос системы охлаждения выйдет из строя и двигатель перегреется.

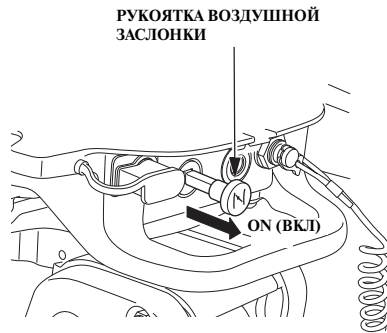

11. Установите скобу аварийного выключателя двигателя, расположенную на конце аварийного линия, на аварийный выключатель двигателя. Другой конец аварийного линия должен быть надежно закреплен на запястье судоводителя.

ПУСК ДВИГАТЕЛЯ

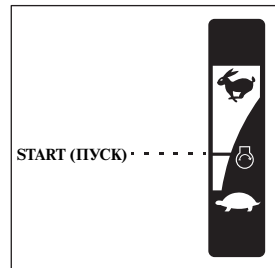
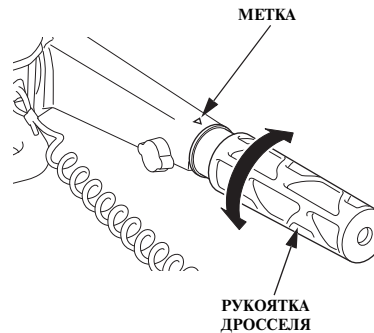

12. На холодном двигателе или при низкой температуре воздуха вытяните рукоятку воздушной заслонки в положение ON (ВКЛ). (При этом топливовоздушная смесь, поступающая в двигатель, будет обогащенной.)



13. Совместите символ «» на рукоятке дросселя с маркировкой , расположенной на румпеле.

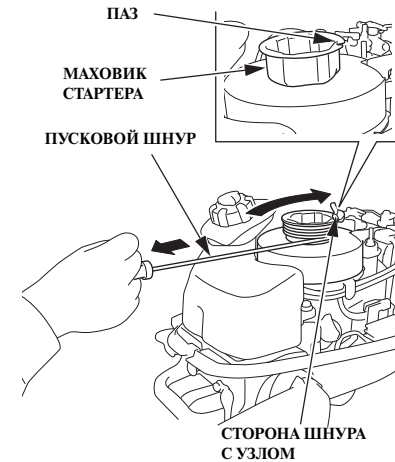

14. Вставьте узел на конце аварийного пускового шнура в паз на маховике стартера и намотайте шнур на маховик по направлению по часовой стрелке.
15. Слегка натяните аварийный пусковой шнур до ощутимого возрастания сопротивления, затем резко дерните за него.

ПУСК ДВИГАТЕЛЯ

16. Если рукоятка воздушной заслонки вытягивалась в положение ON (ВКЛ) для пуска двигателя, поверните рукоятку дросселя в направлении стрелки SLOW (Низкие обороты) в такое положение, чтобы двигатель не глох.

⚠ ПРЕДУПРЕЖДЕНИЕ

Не приближайтесь к движущимся деталям.

17. Установите на место кожух двигателя (см. стр. 31).
(Не устанавливайте на место кожух маховика.)

⚠ ПРЕДУПРЕЖДЕНИЕ

Будьте предельно внимательны, устанавливая кожух двигателя на место. Маховик двигателя вращается. Запрещается эксплуатировать подвесной мотор со снятым кожухом двигателя. Открытые движущиеся части двигателя могут нанести травму. Кроме того, возможны повреждения двигателя.

18. Надежно закрепите аварийный линь на запястье судоводителя и возвращайтесь к ближайшей пристани.

19. После возвращения на берег обратитесь к ближайшему официальному дилеру Honda по подвесным моторам для выполнения следующего:

- Проверка стартера и электрооборудования.
- Установка на место компонентов, снятых в ходе аварийного пуска.

Двигатель не запускается: возможные причины и способы их устранения

ПРИЗНАК НЕИСПРАВНОСТИ	ВОЗМОЖНАЯ ПРИЧИНА	СПОСОБ УСТРАНЕНИЯ НЕИСПРАВНОСТИ
Двигатель не запускается.	Невозможно вытянуть пусковой шнур для пуска двигателя.	Установите рычаг реверса в положение НЕЙТРАЛЬ. (стр. 45)
	Не вставлена скоба аварийного выключателя двигателя.	Установите скобу аварийного выключателя двигателя. (стр. 43)
	Не отвернут маховичок вентиляционного клапана пробки топливного бака.	Отверните маховичок вентиляционного клапана. (стр. 44)
	Рычаг топливного крана не установлен в надлежащее положение.	Установите рычаг топливного крана в надлежащее положение. (стр. 15)
	Отсутствует подача бензина ручным топливоподкачивающим насосом. (При использовании переносного топливного бака)	Подкачайте ручным топливоподкачивающим насосом бензин. (стр. 42)
	Переобогащённая рабочая смесь	Очистите и просушите свечу зажигания. (стр. 78)
	Отсутствует искра между электродами свечи зажигания.	Надёжно установите свечной наконечник. (стр. 79)
	Топливо не поступает в карбюратор.	Ослабьте затяжку винта сливного отверстия карбюратора и посмотрите, есть ли топливо в поплавковой камере. (стр. 90)
Закончилось топливо.	Долейте топливо. (стр. 34, 35)	

8. ЭКСПЛУАТАЦИЯ

Обкатка

В процессе обкатки подвесного мотора происходит приработка трущихся поверхностей подвижных деталей, что обеспечивает при дальнейшей эксплуатации номинальные мощностные характеристики и длительный срок службы подвесного мотора.

При обкатке подвесного мотора соблюдайте следующие инструкции.

- В течение первых 15 минут после пуска двигателя: Двигатель должен работать на минимальной частоте вращения коленчатого вала. Дроссельная заслонка должна быть открыта на минимальный угол, обеспечивающий движение лодки с безопасной минимальной скоростью.
- В течение следующих 45 минут работы двигателя: Двигайтесь, поддерживая частоту вращения вала двигателя, соответствующую открытию дроссельной заслонки на 10% – 30%.
- В течение следующих 60 минут работы двигателя: Двигайтесь, поддерживая частоту вращения вала двигателя, соответствующую открытию дроссельной заслонки на 50% – 80%. Допускается на короткое время полностью открывать дроссельную заслонку, однако не следует использовать этот режим продолжительное время.
- В течение следующих 8 моточасов: Избегайте продолжительной работы двигателя с полностью открытой дроссельной заслонкой (100%). Запрещается непрерывная работа двигателя при полностью открытой дроссельной заслонке дольше 5 минут.

Переключение передач

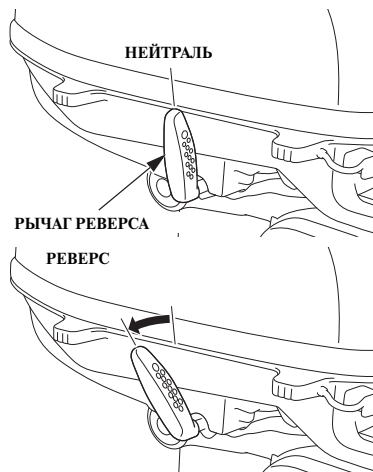

Рычаг реверса имеет три фиксируемых положения: ПЕРЕДНИЙ ХОД, НЕЙТРАЛЬ и РЕВЕРС.

Для контроля за положением рычага реверса служит указатель, состоящий из трех символов и закрепленный в основании рычага реверса.

Поверните рукоятку дросселя в положение SLOW (НИЗКИЕ ОБОРОТЫ), для того чтобы уменьшить частоту вращения коленчатого вала перед переключением муфты реверса.

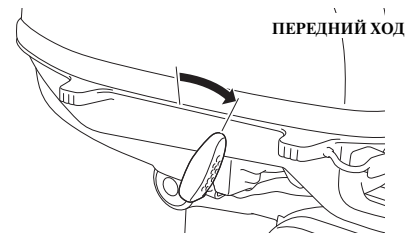
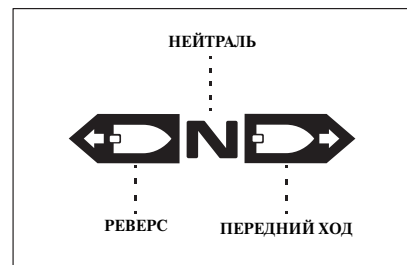

ПАМЯТКА:

Не поворачивайте рукоятку дросселя в положение FAST (ПОЛНЫЙ ХОД) в положениях НЕЙТРАЛЬ и РЕВЕРС.

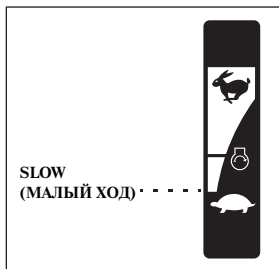
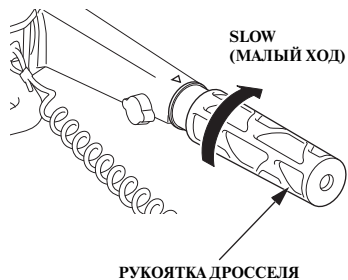

ПРИМЕЧАНИЕ

При движении задним ходом будьте осторожны, чтобы гребной винт не ударился о какое-либо подводное препятствие.

Изменение направления движения маломерного судна



При повороте маломерного судна корма смещается в противоположную сторону относительно направления поворота. Для того чтобы повернуть судно вправо, поверните румпель влево. Для того чтобы повернуть судно влево, поверните румпель вправо.



Для того чтобы сделать управления плавным, поверните регулятор таким образом, чтобы чувствовать легкое сопротивление при повороте.

ЭКСПЛУАТАЦИЯ

Движение

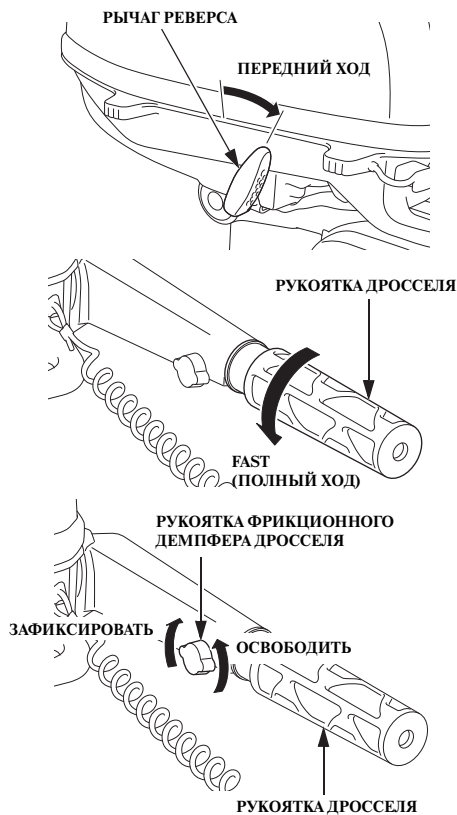

1. Чтобы увеличить скорость хода, поверните рукоятку дросселя в направлении FAST (ПОЛНЫЙ ХОД). При этом рычаг реверса должен находиться в положении FORWARD (ПЕРЕДНИЙ ХОД).

2. Для движения в нормальных условиях открывайте дроссель на три четверти.

Для фиксации рукоятки дросселя в требуемом положении поверните маховичок фиксатора по часовой стрелке. Чтобы освободить рукоятку дросселя и иметь возможность регулировать обороты двигателя, поверните маховичок фиксатора против часовой стрелки.

ВНИМАНИЕ

- Запрещается эксплуатировать подвесной мотор со снятым кожухом двигателя. Открытые движущиеся части двигателя могут нанести травму. Кроме того, при попадании воды на двигатель, он может выйти из строя.
- Проверьте, чтобы рычаг механизма подъема подвесного мотора находился в положении RUN (ЗАБЛОКИРОВАНО).

ПАМЯТКА:

Для улучшения ходовых качеств находящиеся на борту пассажиры и оборудование должны быть распределены равномерно с учетом отсутствия крена и оптимального дифферента судна.

Откидка подвесного мотора

Поднимайте подвесной мотор, чтобы избежать ударов о дно при подходе лодки к берегу или во время стоянки на мелководье. Переведите рычаг реверса в положение нейтральной передачи и остановите двигатель. (см. стр. 14).

1. Установите рычаг топливного крана в положение OFF (ЗАКРЫТО) (BF4A) или положение использования переносного бака (BF5D и BF6A) (см. стр. 15).
2. Закройте вентиляционный клапан пробки заправочной горловины внутреннего топливного бака, повернув маховичок до упора по часовой стрелке (см. стр. 23).
3. При использовании переносного топливного бака закройте вентиляционные клапаны заправочных горловин внутреннего и переносного топливных баков, повернув маховички до упора по часовой стрелке (см. стр. 22, 23), и отсоедините топливный шланг от штуцера на подвесном моторе, затем установите пробку выпускного штуцера (см. стр. 23).

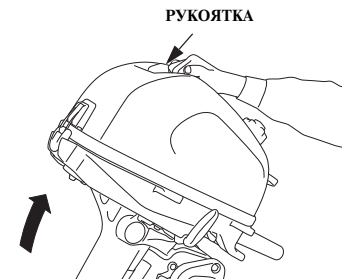
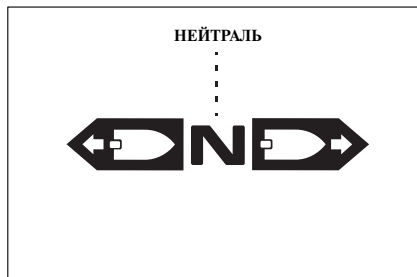
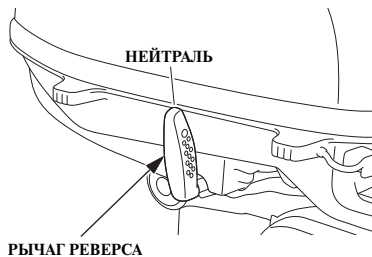

5. Переведите рычаг механизма подъема в положение TILT (НАКЛОН). Возьмитесь за рукоятку на кожухе двигателя и поднимите подвесной мотор.

⚠ ВНИМАНИЕ

Не используйте румпель для откидки подвесного мотора.

ПАМЯТКА:

После остановки двигателя и перед его подъемом оставьте мотор в рабочем положении на одну минуту для слива воды из двигателя.

Остановите двигатель и отсоедините топливный шланг от подвесного мотора перед его подъемом.

ЭКСПЛУАТАЦИЯ

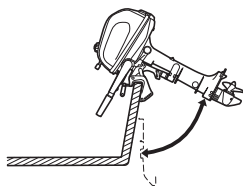

58° (при швартовке)

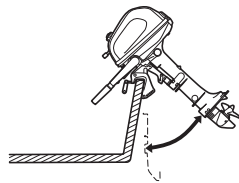

34°

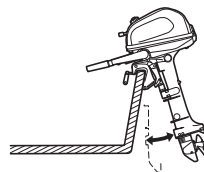

18° (при движении по мелководью)

РЫЧАГ МЕХАНИЗМА ПОДЪЕМА ИЗ ВОДЫ

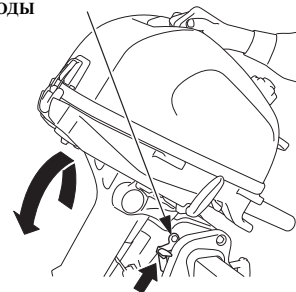

6. Установите рычаг в положение TILT (НАКЛОН) и поднимите подвесной мотор в любое из фиксируемых положений с наклонов в 18°, 34° и 58°.

7. Чтобы опустить подвесной мотор в нормальное положение RUN (РАБОТА), немного приподнимите его, переведите рычаг фиксатора от себя до упора, затем медленно опустите подвесной мотор в требуемое положение.

⚠ ВНИМАНИЕ

- Проверьте наличие водяной струи, вытекающей из контрольного отверстия.
- Если подвесной мотор поднят, двигатель должен работать только на малых оборотах.
- Если подвесной мотор поднят, движение задним ходом запрещено. Это приведет к задиранию подвесного мотора вверх, что чревато несчастным случаем.

<Швартовка>

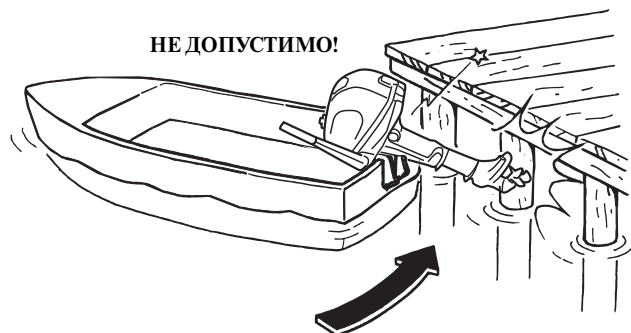

ПРИМЕЧАНИЕ

Во избежание повреждения подвесного мотора будьте крайне осторожны при швартовке судна, особенно, когда мотор откинут вверх. Не допускайте, чтобы подвесной мотор ударялся о пирс или другие лодки.

ПАМЯТКА:

Закройте вентиляционный клапан пробки заправочной горловины внутреннего топливного бака, повернув маховичок до упора по часовой стрелке, если предполагается поставить подвесной мотор на хранение.

< Ограничитель максимальных оборотов двигателя >

Подвесной мотор оснащен ограничителем максимальной частоты вращения вала двигателя, который срабатывает при увеличении оборотов коленчатого вала двигателя свыше допустимого предела. Ограничитель частоты вращения вала двигателя может включаться при движении с установившейся скоростью, при подъеме подвесного мотора, а также в случае попадания воздуха в область работы гребного винта при резком повороте лодки.

При срабатывании ограничителя максимальной частоты вращения выполните следующее:

1. Немедленно уменьшите частоту вращения коленчатого вала и проверьте угол наклона подвесного мотора.
2. Если угол подвесного мотора находится в рабочем диапазоне, остановите двигатель, проверьте состояние подвесного мотора, проверьте направление вращения гребного винта и отсутствие повреждений гребного винта.

Устраните обнаруженные неисправности, при необходимости обратитесь к официальному дилеру компании Honda, который занимается продажей и обслуживанием подвесных моторов.

ЭКСПЛУАТАЦИЯ

Движение по мелководью

При движении судна по мелководному участку приподнимите подвесной мотор, для того чтобы избежать повреждения гребного винта и картера редуктора от удара о дно. См. раздел Откидка подвесного мотора (стр. 57).

ПРИМЕЧАНИЕ

- Убедитесь в наличии водяной струи, вытекающей из контрольного отверстия.
- Если подвесной мотор поднят, двигатель должен работать только на малых оборотах.

Эксплуатация на большой высоте над уровнем моря

На большой высоте над уровнем моря стандартная топливовоздушная смесь, поступающая в двигатель, становится переобогащённой. Мощность двигателя снизится, а расход топлива возрастет.

Из-за переобогащения смеси загрязняются свечи зажигания, что приводит к затруднённому пуску двигателя.

Двигатель можно адаптировать к большой высоте над уровнем моря путём специальной модернизации карбюратора. Если подвесной мотор постоянно эксплуатируется на высоте над уровнем моря более 1500 м, обратитесь к официальному дилеру Honda для изменения настройки карбюратора.

Даже после соответствующей адаптации карбюратора мощность двигателя будет снижаться примерно на 3,5% при увеличении высоты над уровнем моря на каждые 300 м. Если карбюратор не подвергать модернизации, то влияние высоты над уровнем моря на развиваемую двигателем мощность будет еще сильнее.

ПРИМЕЧАНИЕ

После модернизации карбюратора для работы на большой высоте топливовоздушная смесь будет слишком бедной для обычных условий работы. При этом работа на высотах менее 1500 метров может вызывать перегрев двигателя и привести к серьезному его повреждению. Для использования мотора на малых высотах необходимо обратиться к дилеру для проведения работ по восстановлению штатных настроек карбюратора.

9. ОСТАНОВКА ДВИГАТЕЛЯ

Остановка двигателя

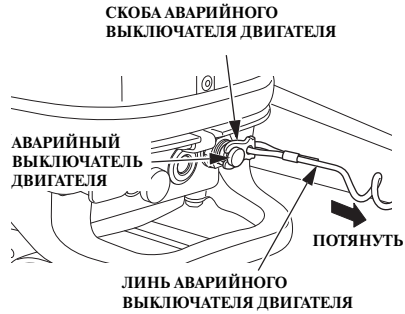

- **В экстренном случае:**

В экстренных случаях отсоедините скобу аварийного выключателя от выключателя, потянув за линь аварийного выключателя.

ПАМЯТКА:

Рекомендуется периодически останавливать двигатель с помощью аварийного линя, чтобы быть уверенным в исправности аварийного выключателя двигателя.

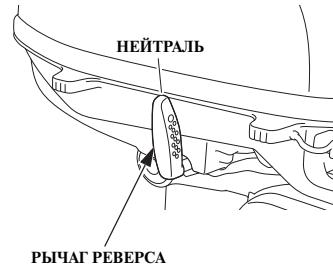
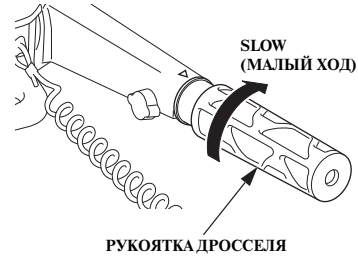

- **Нормальное выключение двигателя:**

1. Поверните рукоятку дросселя в положение SLOW (МАЛЫЙ ХОД) и переведите рычаг реверса в НЕЙТРАЛЬНОЕ положение.

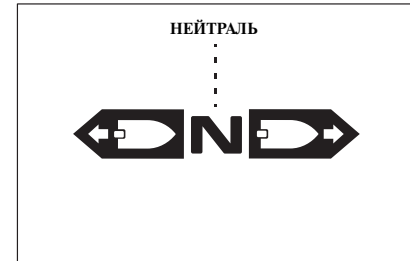
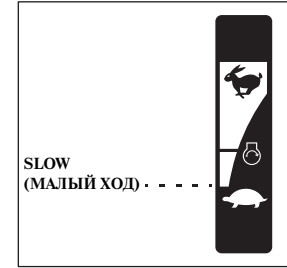

ОСТАНОВКА ДВИГАТЕЛЯ



2. Для экстренной остановки двигателя нажмите аварийный выключатель двигателя.

ПАМЯТКА:

После движения с полностью открытой дроссельной заслонкой и перед остановкой двигателя необходимо охладить его. Для охлаждения двигателя дайте ему поработать на холостых оборотах в течение нескольких минут.

ПАМЯТКА:

Если при нажатии аварийного выключателя двигатель не останавливается, потяните за аварийный лynch. Если двигатель продолжает работать, вытяните рукоятку воздушной заслонки для остановки двигателя.

1. Снимите лynch аварийного выключателя двигателя и положите его на место хранения.
2. При использовании внутреннего топливного бака установите рычаг топливного крана в положение OFF (ЗАКРЫТО) (BF4A) или положение использования переносного бака (BF5D и BF6A) (см. стр. 15), затем закройте вентиляционный клапан пробки заправочной горловины внутреннего топливного бака, повернув маховичок до упора по часовой стрелке (см. стр. 23). Если предполагается поставить подвесной мотор на хранение или наклонять и транспортировать его.

При использовании переносного топливного бака закройте вентиляционные клапаны заправочных горловин внутреннего и переносного топливных баков, повернув маховички

до упора по часовой стрелке (см. стр. 22, 23), и отсоедините топливный шланг от штуцера на подвесном моторе, затем установите пробку впускного штуцера, в случаях, если подвесной мотор подлежит хранению, транспортировке или наклону.

10. ТРАНСПОРТИРОВКА

Перед транспортировкой подвесного мотора:

При использовании внутреннего топливного бака установите рычаг топливного крана в положение OFF (ЗАКРЫТО) (BF4A) или положение использования переносного бака (BF5D и BF6A) (см. стр. 15), затем закройте вентиляционный клапан пробки заправочной горловины внутреннего топливного бака, повернув маховичок до упора по часовой стрелке (см. стр. 23). При использовании переносного топливного бака закройте вентиляционные клапаны заправочных горловин внутреннего и переносного топливных баков, повернув маховички до упора по часовой стрелке (см. стр. 22, 23), и отсоедините топливный шланг от штуцера на подвесном моторе, выполнив следующие действия, затем установите пробку впускного штуцера.

Убедитесь в надежности установки пробки впускного топливного штуцера.

ПАМЯТКА:

Закройте вентиляционный клапан пробки заправочной горловины внутреннего топливного бака, повернув маховичок до упора по часовой стрелке. Если предполагается поставить подвесной мотор на хранение или наклонять и транспортировать его.

⚠ ПРЕДУПРЕЖДЕНИЕ

Бензин является чрезвычайно легковоспламеняющимся веществом. Пары бензина взрывоопасны. При взрыве паров бензина возможны серьёзные травмы или гибель людей.

- Не допускайте пролива бензина.
- Пролитое топливо и его пары огнеопасны. Прежде чем оставлять подвесной мотор на хранение или транспортировать его, вытрите пролитое топливо. Места слива или хранения топлива должны находиться на безопасном расстоянии от источников огня и искр; не курите поблизости.

ПРИМЕЧАНИЕ

Во избежание образования льда в водяном насосе при минусовых температурах воздуха, поднимите подвесной мотор из воды, снимите скобу аварийного выключателя двигателя, затем удалите воду из двигателя, повернув маховик с помощью пускового шнура несколько раз.

Снятие топливпровода (дополнительное оборудование для версий BF5D и BF6A)

СОЕДИНИТЕЛЬНЫЙ ШТУЦЕР
ТОПЛИВНОГО ШЛАНГА

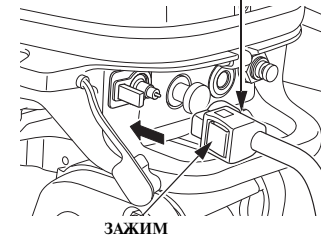

1. Нажимая на фиксирующий зажим штуцера, потяните за штуцер топливного шланга и отсоедините топливный шланг от подвесного мотора, затем установите пробку впускного штуцера.

СОЕДИНИТЕЛЬНЫЙ ШТУЦЕР
ТОПЛИВНОГО ШЛАНГА



2. Сдвиньте кожух штуцера топливпровода и, потянув за штуцер, отсоедините топливпровод от переносного топливного бака.

ТРАНСПОРТИРОВКА

Транспортировка

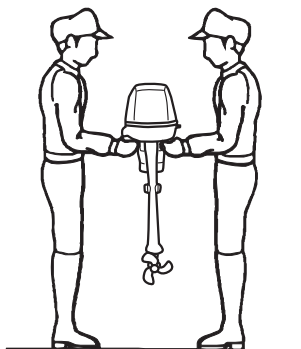

РУКОЯТКА
ДЛЯ ПЕРЕНОСКИ

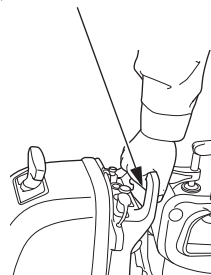

Для переноски подвесного мотора требуется более двух человек. При перемещении держите подвесной мотор за рукоятку для переноски или удерживайте его за рукоятку для переноски и кожух двигателя, как показано здесь. Запрещается эксплуатировать подвесной мотор со снятым кожухом двигателя.

ПАМЯТКА:

Закройте вентиляционный клапан пробки заправочной горловины внутреннего топливного бака, повернув маховичок до упора по часовой стрелке или слейте топливо, если предполагается транспортировать подвесной мотор.

⚠ ВНИМАНИЕ

Запрещается переносить подвесной мотор, захватив его за кожух двигателя. Кожух двигателя может отстегнуться, что приведет к падению подвесного мотора. Это чревато травмированием людей и повреждением подвесного мотора.

ПРИМЕЧАНИЕ

Во избежание повреждения подвесного мотора не поднимайте и не перемещайте судно, взявшись за мотор.

ТРАНСПОРТИРОВКА

Перевозите подвесной мотор в вертикальном или горизонтальном положении с поднятым румпелем.

ТРАНЦЕВЫЙ КРОНШТЕЙН

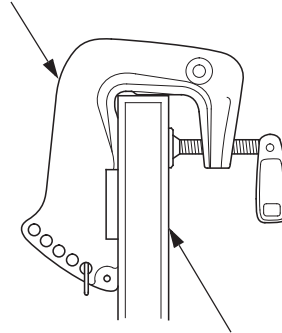

СТОЙКА ДЛЯ ПОДВЕСНОГО МОТОРА

1. Зафиксируйте транцевые кронштейны на стойке для подвесного мотора и установите подвесной мотор в кронштейны.

Транспортировка в вертикальном положении

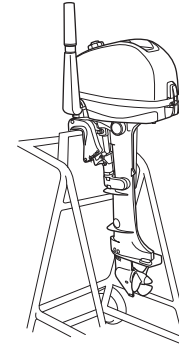

2. Переведите рычаг реверса в положение **ЗАДНИЙ ХОД** и заблокируйте рычаг механизма подъема.
3. Перевозите подвесной мотор с поднятым румпелем.

ТРАНСПОРТИРОВКА

Транспортировка в горизонтальном положении

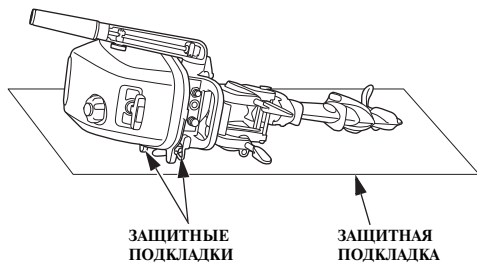

Уложите подвесной мотор на защитные подкладки. (Подвесной мотор с румпелем сверху)

При укладке подвесного мотора обязательно используйте защитные подкладки, чтобы защитить подвесной мотор от ударов и повреждений.

НЕПРАВИЛЬНО

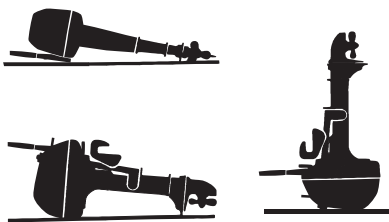

ПРИМЕЧАНИЕ

При транспортировке или хранении подвесного мотора в любом другом положении возможны повреждения и вытекание масла.

Транспортировка судна с установленным мотором



При буксировке или перевозке лодки с установленным подвесным мотором необходимо отсоединить топливный шланг от переносного топливного бака, установить пробку впускного штуцера и надежно затянуть винт фрикционного демпфера румпеля.

ПРИМЕЧАНИЕ

Запрещается транспортировать судно с поднятым подвесным мотором. При падении подвесного мотора судно или подвесной мотор могут получить серьёзные повреждения.

ПАМЯТКА:

Закройте вентиляционный клапан пробки заправочной горловины внутреннего топливного бака, повернув маховичок до упора по часовой стрелке или слейте топливо, если предполагается транспортировать подвесной мотор.

Во время транспортировки подвесной мотор должен находиться в рабочем положении. Если это приводит к уменьшению дорожного просвета, следует перевозить подвесной мотор в поднятом положении, используя специальное опорное устройство, например, раму для установки на транец судна. Также рекомендуется снять подвесной мотор с судна. Рычаг механизма подъема из воды должен быть в поднятом положении.

11. ОЧИСТКА И ПРОМЫВКА

После эксплуатации в загрязнённой или солёной воде тщательно очистите и промойте подвесной мотор пресной водой.

⚠ ПРЕДУПРЕЖДЕНИЕ

- В качестве меры предосторожности обязательно снимите гребной винт.
- Проверьте надёжность крепления подвесного мотора. Запрещено оставлять без присмотра работающий подвесной мотор.
- Не допускайте в рабочую зону детей и домашних животных. Выполняя чистку и промывку подвесного мотора, остерегайтесь соприкосновения одежды или частей тела с вращающимися деталями.

ПРИМЕЧАНИЕ

Работа двигателя без воды в системе охлаждения может привести к серьёзным повреждениям деталей двигателя из-за перегрева. Проверьте, чтобы при работающем двигателе из контрольного отверстия системы охлаждения выходила водяная струя. Если вода не выходит из контрольного отверстия, остановите двигатель и установите причину.

При наличии промывочного штуцера (дополнительное оборудование)

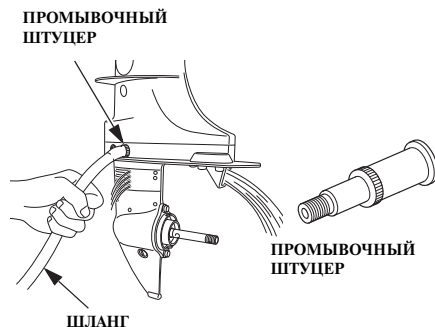

1. Опустите подвесной мотор.
2. Вымойте чистой пресной водой подвесной мотор снаружи.
3. Снимите пробку промывочного отверстия.
4. Промойте систему охлаждения, используя промывочный штуцер.
 - a. Подсоедините водопроводный шланг к промывочному штуцеру.
 - b. Снимите гребной винт (см. стр. 87).
 - c. Включите подачу воды по водопроводному шлангу.

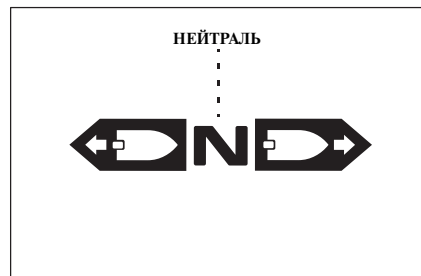
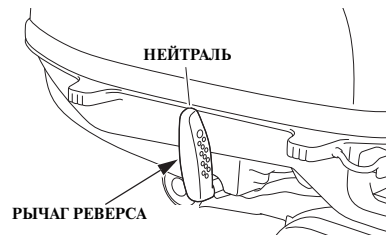

- d. Запустите двигатель и дайте ему поработать не менее 10 минут на холостом ходу, для того чтобы промыть рубашку и каналы системы охлаждения.

5. После промывки остановите двигатель. При использовании внутреннего топливного бака установите рычаг топливного крана в положение OFF (ЗАКРЫТО) (BF4A) или положение использования переносного бака (BF5D и BF6A) (см. стр. 15), затем закройте вентиляционный клапан пробки заправочной горловины внутреннего топливного бака, повернув маховичок до упора по часовой стрелке (см. стр. 23). При использовании переносного топливного бака закройте вентиляционные клапаны заправочных горловин внутреннего и переносного топливных баков, повернув маховички до упора по часовой стрелке (см. стр. 22, 23), и отсоедините топливный шланг от штуцера на подвесном моторе, затем установите пробку впускного штуцера.
6. Снимите промывочный штуцер, установите пробку промывочного отверстия и гребной винт (см. стр. 87).
7. Поднимите подвесной мотор и закрепите его в поднятом положении с помощью рычага фиксатора.

При отсутствии промывочного штуцера

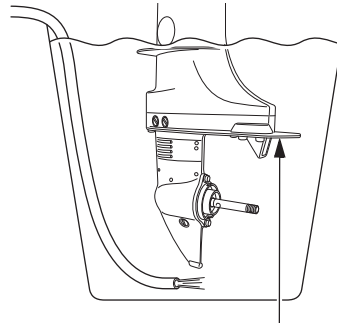

АНТИКАВИТАЦИОННАЯ ПЛИТА

Если промывочный штуцер не используется, установите подвесной мотор в подходящий по размерам бак с чистой пресной водой. Опустите подвесной мотор.

1. Вымойте чистой пресной водой подвесной мотор снаружи.
2. Снимите гребной винт (см. стр. 87).
3. Установите подвесной мотор в подходящий бак с водой. Уровень воды должен располагаться выше антикавитационной плиты не менее, чем на 100 мм.
4. Запустите двигатель и дайте ему поработать не менее 5 минут.
5. После промывки остановите двигатель.
6. При использовании внутреннего топливного бака установите рычаг топливного

крана в положение OFF (ЗАКРЫТО) (BF4A) или положение использования переносного бака (BF5D и BF6A) (см. стр. 15), затем закройте вентиляционный клапан пробки заправочной горловины внутреннего топливного бака, повернув маховичок до упора по часовой стрелке (см. стр. 23).

При использовании переносного топливного бака закройте вентиляционные клапаны заправочных горловин внутреннего и переносного топливных баков, повернув маховички до упора по часовой стрелке (см. стр. 22, 23), и отсоедините топливный шланг от штуцера на подвесном моторе, затем установите пробку впускного штуцера.

7. Уберите емкость с водой и установите на место гребной винт (см. стр. 87).
8. Поднимите подвесной мотор и закрепите его в поднятом положении с помощью рычага фиксатора.

12. ТЕХНИЧЕСКОЕ ОБСЛУЖИВАНИЕ

Периодическое обслуживание и регулировки играют важную роль в поддержании подвесного мотора в исправном техническом состоянии. Техническое обслуживание и контроль технического состояния подвесного мотора должны проводиться в соответствии с установленным РЕГЛАМЕНТОМ ТЕХНИЧЕСКОГО ОБСЛУЖИВАНИЯ.

⚠ ПРЕДУПРЕЖДЕНИЕ

Остановите двигатель перед тем, как выполнять техническое обслуживание. Если двигатель должен работать, обеспечьте эффективную вентиляцию помещения. Запрещается запускать двигатель в закрытых и небольших по объему помещениях.

Отработавшие газы содержат токсичный оксид углерода, вдыхание которого может вызвать потерю сознания и привести к смерти. Убедитесь в том, что перед запуском двигателя его кожух был установлен на место, если он был предварительно снят с двигателя. Надежно затяните фиксаторы кожуха двигателя.

ПРИМЕЧАНИЕ

- Если для выполнения операции технического обслуживания необходим работающий двигатель, то перед его пуском убедитесь, что антикавитационная плита погружена в воду на глубину не менее 100 мм. В противном случае водяной насос системы охлаждения будет испытывать голодание и двигатель перегреется.
- При техническом обслуживании и ремонте используйте только оригинальные запасные части марки Honda или изделия, полностью эквивалентные им по качеству. Использование неоригинальных запасных частей, которые не соответствуют по уровню качества оригинальным, может стать причиной выхода двигателя из строя.
- Для обеспечения эффективности системы охлаждения после использования подвесного мотора в соленой или загрязненной воде тщательно очищайте и промывайте подвесной мотор.

Запасные части и комплект инструмента

В комплекте с подвесным мотором поставляются следующие инструменты, принадлежности и запасные части, предназначенные для технического обслуживания, выполнения регулировочных операций и ремонта в экстренных ситуациях.

Запасной предохранительный штифт и шпонка расположены в моторном отсеке под кожухом двигателя.

КОМПЛЕКТ ИНСТРУМЕНТОВ

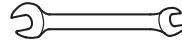

ГАЕЧНЫЙ КЛЮЧ
10 x 12 мм

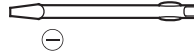

ПЛОСКАЯ
ОТВЕРТКА

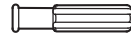

РУКОЯТКА



СКОБА АВАРИЙНОГО
ВЫКЛЮЧАТЕЛЯ
ДВИГАТЕЛЯ

Запасные части

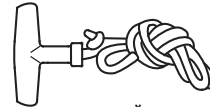

ПУСКОВОЙ ШНУР
ДЛЯ АВАРИЙНОГО
ПУСКА



ПЛОСКОГУБЦЫ

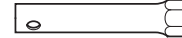

СВЕЧНОЙ КЛЮЧ

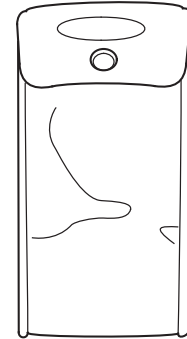

ИНСТРУМЕНТАЛЬНАЯ
СУМКА

ЗАПАСНАЯ ШПОНКА

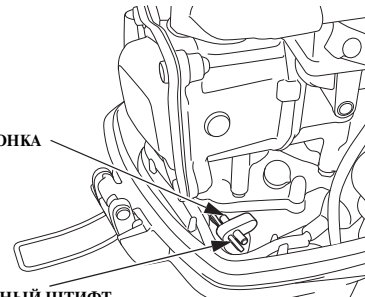

ЗАПАСНОЙ ПРЕДОХРАНИТЕЛЬНЫЙ ШТИФТ

ТЕХНИЧЕСКОЕ ОБСЛУЖИВАНИЕ

РЕГЛАМЕНТ ТЕХНИЧЕСКОГО ОБСЛУЖИВАНИЯ

ПЕРИОДИЧНОСТЬ ОПЕРАЦИЙ ТЕХОБСЛУЖИВАНИЯ (3) Выполнять в каждый указанный месяц или по наработке моточасов, в зависимости от того, какое из условий наступит первым.		Ежедневно перед началом работы	Ежедневно после окончания работы	После первого месяца эксплуатации или через 20 моточасов	Каждые 6 месяцев или через 100 моточасов	Ежегодно или через 200 моточасов	См. стр.
НАИМЕНОВАНИЕ							
Моторное масло	Проверить уровень	○					32
	Заменить			○	○		74
Масло в картере редуктора	Заменить			○	○		76
Пусковой шнур стартера	Проверить				○		77
Тяга карбюратора	Проверить и отрегулировать			○ (2)	○ (2)		-
Зазоры клапанов	Проверить и отрегулировать			○ (2)		○ (2)	-
Свеча зажигания	Проверить и отрегулировать				○		78
	Заменить					○	78
Гребной винт и шплинт	Проверить	○					38
Анод	Проверить	○ (8)					38
Частота холостого хода	Проверить и отрегулировать			○ (2)	○ (2)		-
Смазка	Смазать пластичной смазкой			○ (1)	○ (1)		82
Топливный бак и топливный фильтр (внутренний бак)	Очистить				○ (2)		-
Топливный бак и топливный фильтр (переносной бак)	Очистить					○	85
Термостат	Проверить					○ (2)	-

ПАМЯТКА:

- (1) При эксплуатации в соленой воде смазку необходимо выполнять чаще.
- (2) Если вы не располагаете необходимым инструментом и не обладаете навыками слесаря-механика, то данные операции должны выполняться силами официального дилера Honda, специализирующегося на продаже и обслуживании подвесных моторов. Описание выполнения операций технического обслуживания приведено в Руководстве по техническому обслуживанию и ремонту.
- (3) При коммерческой эксплуатации ведите учет моточасов для определения времени очередного технического обслуживания.
- (8) Замените при достижении 1/3 ресурса или более.

ТЕХНИЧЕСКОЕ ОБСЛУЖИВАНИЕ

ПЕРИОДИЧНОСТЬ ОПЕРАЦИЙ ТЕХОБСЛУЖИВАНИЯ (3) Выполнять в каждый указанный месяц или по наработке моточасов, в зависимости от того, какое из условий наступит первым.		Ежедневно перед началом работы	Ежедневно после окончания работы	После первого месяца эксплуатации или через 20 моточасов	Каждые 6 месяцев или через 100 моточасов	Ежегодно или через 200 моточасов	См. стр.
НАИМЕНОВАНИЕ							
Топливный фильтр	Проверить				○		83
	Заменить					○	83
Топливопровод	Проверить	○ (5)					38, 41
	Заменить	Через каждые 2 года (при необходимости) (2) (6)					
Резьбовые соединения	Проверить затяжку			○ (2)	○ (2)		-
Вентиляционная трубка	Проверить					○ (2)	-
Каналы системы охлаждения	Очистить		○ (4)				68, 69
Водяной насос	Проверить					○ (2)	-
Аварийный выключатель двигателя	Проверить	○					18, 19
Протечки моторного масла	Проверить	○					-
Все рабочие узлы и механизмы	Проверить	○					-
Состояние двигателя (7)	Проверить	○					-

ПАМЯТКА:

- (2) Если вы не располагаете необходимым инструментом и не обладаете навыками слесаря-механика, то данные операции должны выполняться силами официального дилера Honda, специализирующегося на продаже и обслуживании подвесных моторов. Описание выполнения операций технического обслуживания приведено в Руководстве по техническому обслуживанию и ремонту.
- (3) При коммерческой эксплуатации ведите учет моточасов для определения времени очередного технического обслуживания.
- (4) При эксплуатации в соленой, мутной или загрязненной воде, необходимо промывать систему охлаждения двигателя после каждого использования.
- (5) Проверьте топливopровод на наличие утечек, трещин или повреждений. При наличии утечек, трещин или повреждений следует прекратить эксплуатацию подвесного мотора и обратиться к официальному дилеру Honda для замены.
- (6) Проверьте топливopровод на наличие утечек, трещин или повреждений. Замените топливopровод при наличии утечек, трещин или повреждений.
- (7) При пуске двигателя внимательно следите за наличием посторонних шумов и водяной струи, выходящей из контрольного отверстия системы охлаждения двигателя

ТЕХНИЧЕСКОЕ ОБСЛУЖИВАНИЕ

Замена моторного масла

Недостаточное количество моторного масла или наличие в нём загрязнений значительно сокращает срок службы узлов трения в двигателе.

После контакта с отработанным моторным маслом вымойте руки с мылом.

Периодичность замены масла:

Первая замена масла производится через 20 моточасов после начала эксплуатации или спустя один месяц после приобретения подвесного мотора, последующие замены масла – через каждые 100 моточасов или 6 месяцев.

Заправочная ёмкость системы смазки:

0,55 л

Рекомендуемое моторное масло:

Моторное масло SAE 10W-30 или аналогичное, класс качества по классификации API: SG, SH или SJ.

<Замена моторного масла>

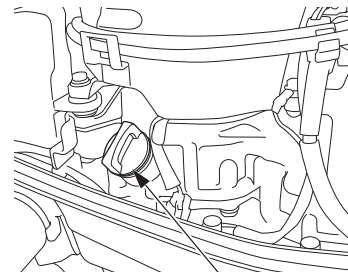

ПРОБКА-ЩУП МАСЛОЗАЛИВНОЙ ГОРЛОВИНЫ

Слейте моторное масло на горячем двигателе (это обеспечит быстрый и полный слив масла).

1. Установите подвесной мотор в вертикальное положение и снимите кожух двигателя (см. стр. 31). Снимите пробку-щуп маслозаливной горловины.

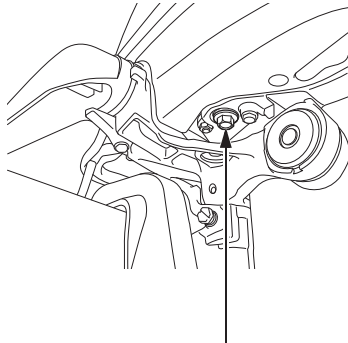

СЛИВНАЯ ПРОБКА

2. Выверните сливную пробку, снимите уплотнительную шайбу и слейте моторное масло.

Установите новую уплотнительную шайбу, верните и плотно затяните сливную пробку.

МОМЕНТ ЗАТЯЖКИ СЛИВНОЙ ПРОБКИ:

33 Нм (3,4 кгс-м)

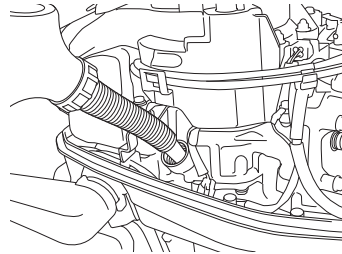

3. Заправьте систему смазки двигателя рекомендуемым моторным маслом и доведите уровень масла до верхней метки на масляном щупе. Вставьте щуп, не закручивая. После этого извлеките щуп и проверьте уровень масла.

МАКСИМАЛЬНЫЙ УРОВЕНЬ
0,58 л

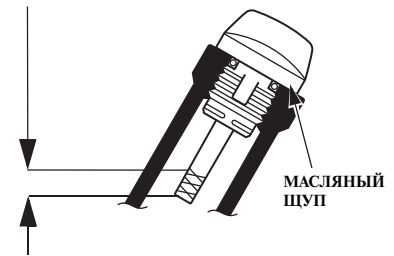

МИНИМАЛЬНЫЙ УРОВЕНЬ
0,45 л

4. Установите на место пробку маслозаливной горловины.
5. Установите кожух двигателя и надежно зафиксируйте его замком (см. стр. 31).

ПАМЯТКА:

Убедительно просим помнить об охране окружающей среды, когда речь идет об утилизации отработанного моторного масла. Рекомендуется слить отработанное масло в ёмкость с плотно закрывающейся крышкой и сдать на местный пункт приема отработанных нефтепродуктов. Не выбрасывайте отработанное масло в мусоросборные контейнеры и не выливайте на землю.

ТЕХНИЧЕСКОЕ ОБСЛУЖИВАНИЕ

Замена масла в редукторе

Периодичность замены масла:

Через 20 моточасов или через 1 месяц после первой замены, затем через каждые 6 месяцев или 100 моточасов.

Заправочная ёмкость системы смазки:

0,10 л

Рекомендуемое масло

Гипоидное масло SAE или аналогичное, класс качества по API GL-4

Выполняйте замену масла в редукторе при остановленном двигателе и установленном в вертикальное положение подвесном моторе.

1. Подставьте подходящую емкость под сливное отверстие, чтобы масло стекало в ёмкость, затем выверните пробку сливного отверстия и пробку отверстия контроля уровня масла и снимите шайбы.

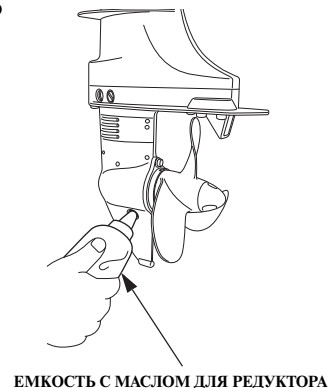
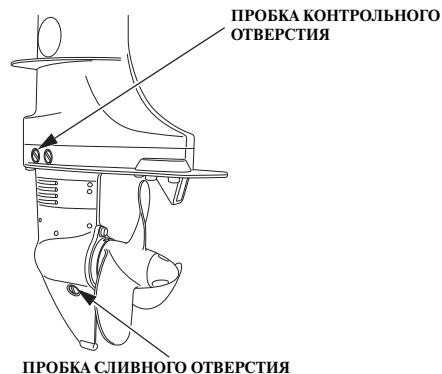

2. Дайте полностью стечь отработанному маслу, затем установите переходник в сливное отверстие. Если в масле, выходящем из редуктора после снятия пробки сливного отверстия, есть следы воды или загрязнений (белёсого цвета), предоставьте подвесной мотор для проверки официальному дилеру Honda, специализирующему на продаже и обслуживании подвесных моторов.
3. Заливайте свежее масло через сливное отверстие до тех пор, пока оно не начнёт вытекать из отверстия для контроля уровня масла, затем установите пробку в это отверстие, пробку сливного отверстия и новые уплотнительные шайбы.

МОМЕНТ ЗАТЯЖКИ ПРОБКИ ОТВЕРСТИЯ КОНТРОЛЯ УРОВНЯ МАСЛА:
3,5 Нм (0,36 кгс-м)

Не допускайте выхода более чем 30 см³ масла при установке пробки сливного отверстия.

МОМЕНТ ЗАТЯЖКИ ПРОБКИ СЛИВНОГО ОТВЕРСТИЯ:
3,5 Нм (0,36 кгс-м)

Проверка пускового шнура

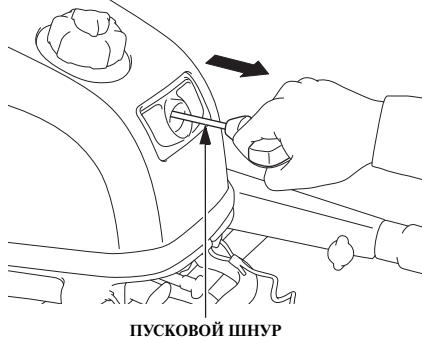

Проверяйте пусковой шнур каждые 6 месяцев или после 100 моточасов. Если пусковой шнур износился, замените его.

ТЕХНИЧЕСКОЕ ОБСЛУЖИВАНИЕ

Техническое обслуживание свечи зажигания

Для обеспечения нормальной работы двигателя свеча зажигания не должна быть покрыта отложениями, и между электродами свечи должен быть установлен требуемый зазор.

▲ ВНИМАНИЕ

При работе двигателя свеча зажигания нагревается до высокой температуры и продолжает оставаться горячей ещё некоторое время после остановки двигателя.

Периодичность проверки и регулировки:

Через каждые 100 моточасов или 6 месяцев.

Периодичность замены:

Через каждые 200 моточасов или каждый год.

Рекомендуемая свеча зажигания:

BKR6E-E (NGK)

ПРИМЕЧАНИЕ

Используйте только свечи зажигания рекомендованного типа или полностью эквивалентные им по характеристикам и качеству. Эксплуатация двигателя со свечой зажигания с неподходящим калильным числом может привести к повреждению двигателя.

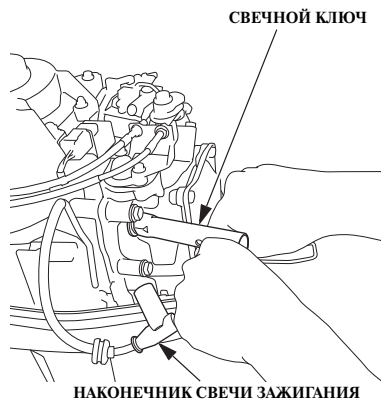

1. Снимите кожух двигателя (см. стр. 31).
2. Снимите наконечник свечи зажигания.
3. Для снятия свечи зажигания используйте свечной ключ и отвертку.

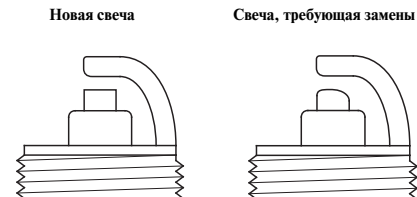

4. Осмотрите свечу зажигания.
 - (1) Если электроды свечи зажигания покрыты следами коррозии или нагара, очистите их с помощью проволочной щетки.
 - (2) Если центральный электрод изношен, замените свечу зажигания. Существует несколько вариантов износа свечи зажигания. Если на уплотнительной шайбе видны следы износа или на изоляторе имеются трещины или сколы, свеча зажигания подлежит замене.

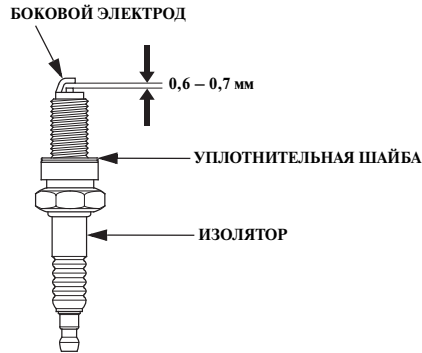

5. С помощью плоского шупа измерьте зазор между электродами свечи зажигания. Величина зазора должна составлять 0,6–0,7 мм. При необходимости отрегулируйте величину зазора, аккуратно подгибая боковой электрод.

6. Проверьте состояние уплотнительной шайбы свечи зажигания и осторожно вверните свечу зажигания от руки, чтобы избежать повреждения резьбы.
7. После того, как свеча прижмет уплотнительную шайбу, затяните свечу с помощью свечного ключа. Затяжка свечи должна обеспечить необходимое сжатие уплотнительной шайбы.

МОМЕНТ ЗАТЯЖКИ СВЕЧИ ЗАЖИГАНИЯ:
18 Нм (1,8 кгс-м)

ПАМЯТКА:

При установке новой свечи зажигания необходимо повернуть её ещё на пол оборота после посадки буртика свечи на уплотнительную шайбу, чтобы обеспечить требуемую затяжку и уплотнение. При установке свечи зажигания, бывшей в эксплуатации, для обеспечения требуемой затяжки затяните свечу ключом на 1/8–1/4 оборота после посадки буртика свечи на уплотнительную шайбу.

ПРИМЕЧАНИЕ

Свеча зажигания должна быть плотно затянута. Недостаточно затянутая свеча зажигания может перегреться и стать причиной повреждения двигателя.

8. Установите наконечник свечи зажигания.
9. Установите на место кожух двигателя.

ТЕХНИЧЕСКОЕ ОБСЛУЖИВАНИЕ

Техническое обслуживание аккумуляторной батареи

ПРИМЕЧАНИЕ

Правила обращения с различными аккумуляторными батареями могут отличаться, поэтому приведенные ниже инструкции могут не соответствовать батарее, установленной на судне. Изучите руководство по эксплуатации, которое приложено к аккумуляторной батарее.

Клеммы проводов на выводах батареи должны быть надежно затянуты.

Если полюсные выводы аккумуляторной батареи загрязнены или окислены, снимите батарею и очистите штыри выводов.

Периодичность проверки АКБ:

Перед каждым использованием.

⚠ ПРЕДУПРЕЖДЕНИЕ

Аккумуляторные батареи выделяют взрывоопасные газы: Взрыв аккумуляторной батареи может привести к серьезным травмам или потере зрения. Обеспечивайте достаточную вентиляцию при зарядке аккумуляторных батарей.

- **ХИМИЧЕСКАЯ ОПАСНОСТЬ:**

В аккумуляторной батарее содержится электролит, который является раствором серной кислоты. Попадание серной кислоты в глаза или на кожные покровы (даже через одежду) может привести к тяжелым химическим ожогам. Используйте маску для лица и защитную одежду.

- Выполняйте работы на безопасном расстоянии от источников огня и искр; не курите поблизости.

ПЕРВАЯ ПОМОЩЬ: Если электролит попал в глаза, тщательно промойте их теплой водой в течение не менее 15 минут и немедленно обратитесь за медицинской помощью.

- **ЯД:** Электролит ядовит.

ПЕРВАЯ ПОМОЩЬ

- При попадании на тело: Тщательно промойте пораженное место водой.
- При попадании в пищеварительный тракт: Выпейте большое количество воды или молока. Затем выпейте молочко магнезии или растительное масло, и немедленно обратитесь за медицинской помощью.

- **ХРАНИТЕ БЕНЗИН В МЕСТАХ, НЕДОСТУПНЫХ ДЛЯ ДЕТЕЙ.**

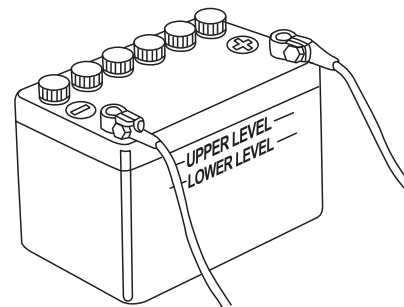

Проверка подключения аккумуляторной батареи:

Убедитесь в том, что клеммы проводов на выводах аккумуляторной батареи надежно затянуты. Затяните клеммы проводов при ослаблении крепления.

< Очистка аккумуляторной батареи >

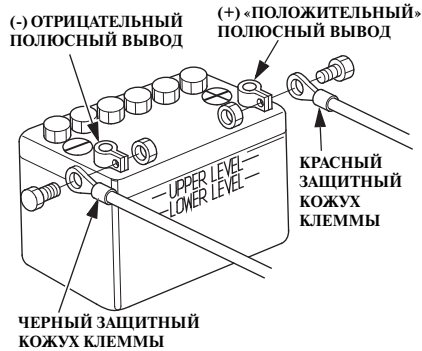

1. Отсоедините клемму от отрицательного полюсного вывода (-), затем от положительного полюсного вывода (+).
2. Снимите аккумуляторную батарею, очистите полюсные выводы и клеммы проводов с помощью проволочной щетки или наждачной бумаги. Промойте аккумуляторную батарею снаружи теплым раствором питьевой соды, следя за тем, чтобы вода или содовый раствор не попали в аккумуляторы батареи. Тщательно просушите аккумуляторную батарею.

3. Сначала подсоедините положительный (+) провод (черный защитный кожух клеммы) к положительному (+) выводу аккумуляторной батареи, затем подсоедините отрицательный (-) провод (красный защитный кожух клеммы) к отрицательному выводу (-). Надежно затяните болты и гайки. Нанесите на клеммы и выводы аккумуляторной батареи защитную пластичную смазку.

⚠ ВНИМАНИЕ

Отсоединяя аккумуляторную батарею, помните, что сначала отсоединяется клемма от отрицательного вывода батареи (-). Подсоединяя аккумуляторную батарею, сначала присоединяйте клемму к положительному выводу (+), а затем к отрицательному выводу (-) аккумуляторной батареи. Запрещается отсоединять или подсоединять аккумуляторную батарею в обратной последовательности. Это может привести к короткому замыканию при касании инструментом полюсных выводов батареи.

ТЕХНИЧЕСКОЕ ОБСЛУЖИВАНИЕ

Смазка

Протрите двигатель снаружи ветошью, смоченной в чистом масле. Смажьте морской противокоррозионной смазкой следующие элементы:

Периодичность смазки:

Первая смазка выполняется через 20 моточасов или через месяц после приобретения подвесного мотора, в дальнейшем — через каждые 100 моточасов или 6 месяцев.

ПАМЯТКА:

Смажьте антикоррозионным маслом те шарниры, куда не может проникнуть консистентная смазка.

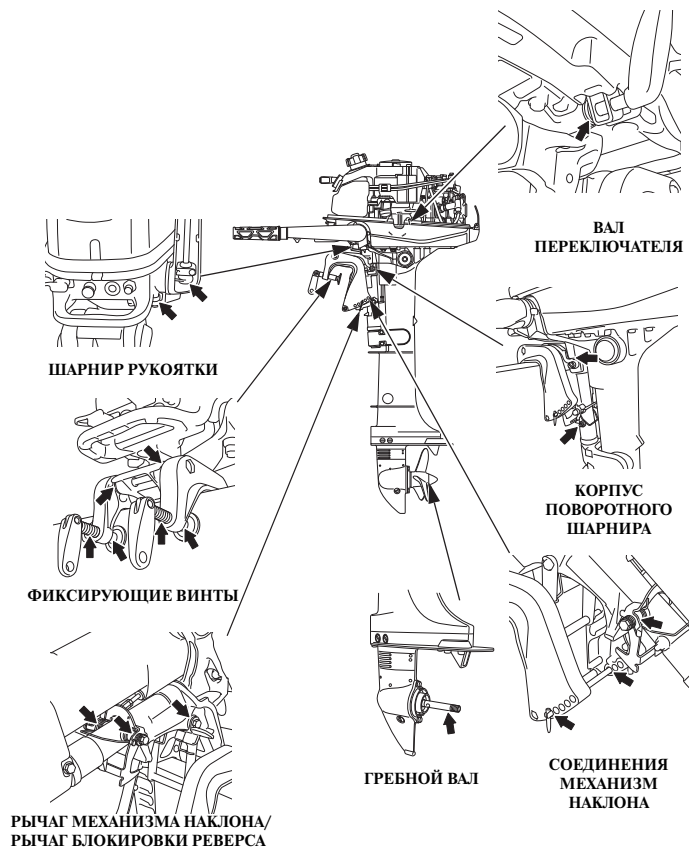

Проверка/замена топливного фильтра

Топливный фильтр расположен между топливным краном и топливным насосом двигателя.

Вода или осадок, скопившиеся в топливном фильтре, могут привести к снижению развиваемой двигателем мощности или затрудненному пуску двигателя. Регулярно проверяйте состояние и периодически меняйте топливный фильтр.

Периодичность проверки состояния:

Через каждые 100 моточасов или 6 месяцев.

Периодичность замены:

Через каждые 200 моточасов или каждый год.

⚠ ПРЕДУПРЕЖДЕНИЕ

- Бензин является чрезвычайно легковоспламеняющимся веществом. Пары бензина взрывоопасны. При взрыве паров бензина возможны серьёзные травмы или гибель людей. Выполняйте работы на безопасном расстоянии от источников огня и искр; не курите поблизости.

ХРАНИТЕ БЕНЗИН В МЕСТАХ, НЕДОСТУПНЫХ ДЛЯ ДЕТЕЙ.

- Выполняйте работы только в хорошо проветриваемых помещениях.
 - Бензин, слитый из подвесного мотора, должен храниться в закрытой безопасной емкости.
 - Будьте осторожны, чтобы не пролить бензин при замене топливного фильтра.
- Пролитое топливо и его пары огнеопасны. В случае пролива перед пуском двигателя вытрите потеки топлива.

< Контрольный осмотр >

1. Снимите кожух двигателя (см. стр. 31).
2. Проверьте наличие в топливном фильтре отстоя воды и прочих загрязнений.
3. Установите кожух двигателя (см. стр. 31).

ТЕХНИЧЕСКОЕ ОБСЛУЖИВАНИЕ

< Замена >

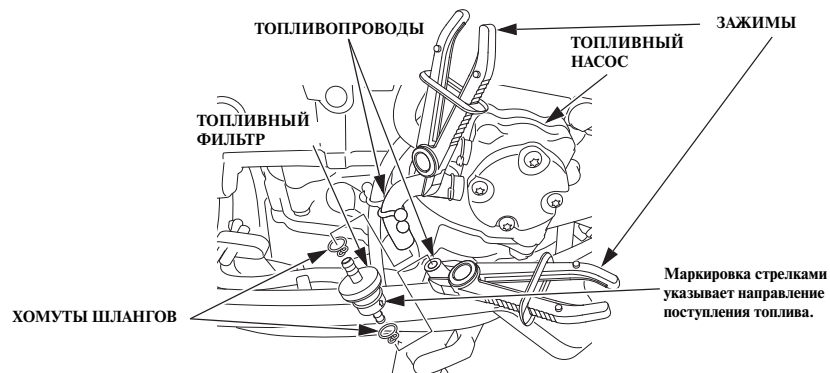

1. Установите рычаг топливного крана в положение OFF (ЗАКРЫТО) (BF4A) или положение использования переносного бака (BF5D и BF6A) (см. стр. 15).
2. Закройте вентиляционный клапан пробки заправочной горловины внутреннего топливного бака, повернув маховичок до упора по часовой стрелке (см. стр. 23).
3. При использовании переносного топливного бака закройте вентиляционные клапаны заправочных горловин внутреннего и переносного топливных баков, повернув маховички до упора по часовой стрелке (см. стр. 22, 23), и отсоедините топливный шланг от штуцера на под-

весном моторе, затем установите пробку впускного штуцера (см. стр. 23).

4. Снимите кожух двигателя (см. стр. 31), затем снимите топливный фильтр. Перед снятием топливного фильтра установите на оба топливопровода фиксирующие зажимы, чтобы избежать пролива бензина.
5. Установите новый топливный фильтр так, чтобы нанесенная на нем стрелка была направлена к топливному насосу. При неправильной ориентации топливного фильтра подача бензина будет нарушена.
6. Подсоедините топливопроводы к топливному фильтру и затяните их хомутами для топливопроводов.

7. Снимите зажимы с топливопроводов.
8. Подкачайте топливо в топливный фильтр.

(При использовании внутреннего топливного бака)

Потяните рукоятку стартера для подкачки топлива в карбюратор (см. стр. 39) и проверьте на протечки.

(При использовании переносного топливного бака)

Подсоедините топливный шланг и подкачайте топливо грушей топливopодкачивающего насоса (см. стр. 40), затем проверьте на протечки.

9. Если снижение развиваемой двигателем мощности или затрудненный пуск вызваны наличием в топливном фильтре большого количества воды и грязи, необходимо проверить состояние топливного бака. При необходимости очистите топливный бак.
10. Установите кожух двигателя (см. стр. 31).

Очистка топливного бака и очистка топливного фильтра (Переносной топливный бак) (дополнительное оборудование для версий BF5D и BF6A)

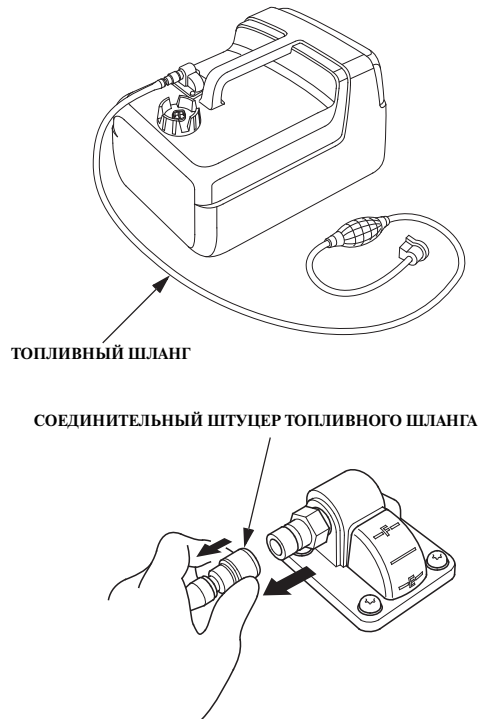

Очистка топливного бака и очистка топливного фильтра должны выполняться каждые 200 моточасов или один раз в год.

<Очистка топливного бака>

1. Отсоедините штуцер топливного шланга от топливного бака.
2. Слейте содержимое из бака и залейте в него небольшое количество бензина. Тщательно промойте бак встряхиванием. Слейте грязный бензин из бака в подходящую емкость для последующей утилизации.

ТЕХНИЧЕСКОЕ ОБСЛУЖИВАНИЕ

<Промывка фильтра топливного бака>

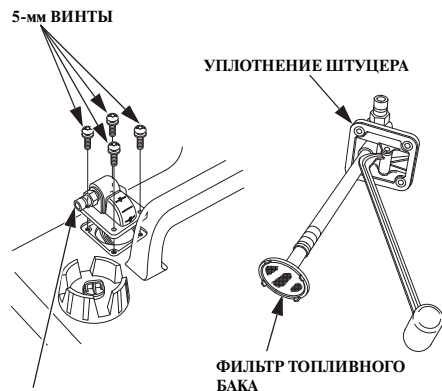

ШТУЦЕР ФИЛЬТРА ТОПЛИВНОГО БАКА
(Соединительный штуцер топливного шланга)

1. Снимите четыре 5-мм винта с помощью плоской отвертки, затем снимите соединительный штуцер топливного шланга и топливный фильтр с топливного бака.
2. Промойте фильтр негорючим растворителем. Проверьте состояние топливного фильтра бака и уплотнения штуцера. При необходимости замените поврежденные компоненты.
3. Установите на место соединительный штуцер топливного шланга и топливный фильтр. Надежно затяните четыре 5-мм винта.

Замена предохранителя (если имеется)

Предохранитель закреплен на зарядном кабеле аккумуляторной батареи.



Если предохранитель перегорел, то во время работы двигателя аккумуляторная батарея не будет заряжаться генератором. Перед заменой перегоревшего предохранителя проверьте величину тока, потребляемого дополнительным электрическим оборудованием, и исправность этого оборудования и электропроводки.

< Порядок замены предохранителя >

1. Остановите двигатель.
2. Снимите крышку с блока предохранителей и выньте перегоревший предохранитель из гнезда.
3. Вставьте запасной предохранитель в гнездо.

< Номинал предохранителя > 15 А

⚠ ПРЕДУПРЕЖДЕНИЕ

Запрещается использовать предохранители, отличающиеся по номинальному току от штатных предохранителей. В противном случае возможно возгорание или серьезные повреждения системы электрооборудования.

ПРИМЕЧАНИЕ

Если перегорел предохранитель, определите причину неисправности и затем установите на место перегоревшего запасной предохранитель аналогичного номинала. Если причина неисправности не устранена, новый предохранитель может опять перегореть.

Замена гребного винта и шпонки

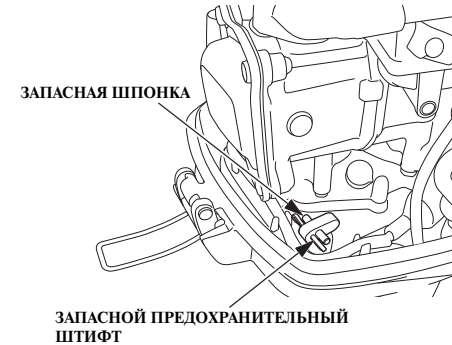
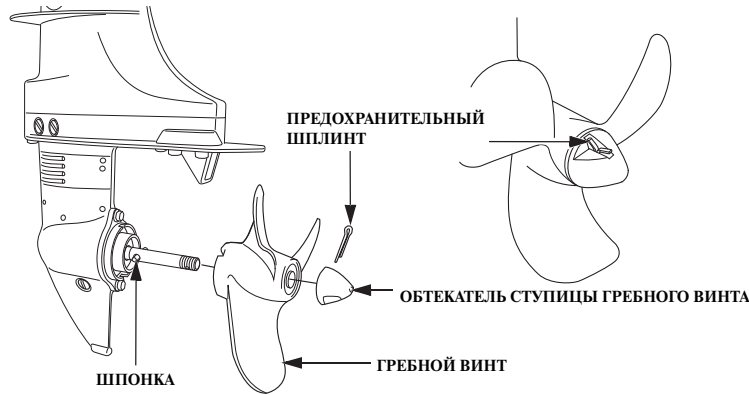

Шпонка используется для защиты гребного винта и механизма привода от повреждений в случае столкновения гребного винта с препятствием.

Если гребной винт получил повреждения от удара о каменистое дно или другое препятствие, замените гребной винт.

⚠ ПРЕДУПРЕЖДЕНИЕ

- Перед началом замены, во избежание случайного пуска двигателя, снимите скобу с аварийного выключателя двигателя.
- Лопастки гребного винта являются тонкими криволинейными пластинами с острыми краями. Для защиты рук от травм надевайте перчатки из плотного и прочного материала.

Замена

1. Снимите предохранительный шплинт, обтекатель ступицы и гребной винт.
2. Извлеките срезанную шпонку и замените её новой.

3. Установите гребной винт или замените его новым, если винт был поврежден. Затем надежно установите палец обтекателя ступицы гребного винта.
4. Установите новый шплинт и загните его концы так, как показано на иллюстрации.

ПАМЯТКА:

При замене предохранительного шплинта и шпонки используйте оригинальные детали производства компании Honda.

ТЕХНИЧЕСКОЕ ОБСЛУЖИВАНИЕ

Техническое обслуживание подвесного мотора, побывавшего в воде

Для того чтобы максимально снизить опасность коррозии деталей, необходимо обслужить подвесной мотор сразу же после того, как он будет поднят из-под воды.

Если поблизости есть официальный дилер компании Honda, занимающийся продажей и обслуживанием подвесных моторов, немедленно доставьте подвесной мотор в технический центр этого дилера. Если технический центр официального дилера недоступен, выполните следующее:

1. Снимите кожух и промойте двигатель пресной водой, чтобы смыть солёную воду и удалить песок, грязь и т. д.
2. Слейте бензин в подходящую ёмкость.
3. Выверните из карбюратора сливную пробку и слейте содержимое из карбюратора в подходящую ёмкость. Затем вверните и затяните сливную пробку (см. стр. 90).

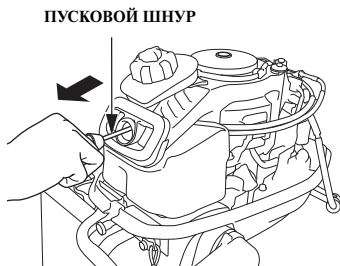

4. Выверните свечу зажигания. Отсоедините от аварийного выключателя двигателя скобу аварийного выключателя и несколько раз вытяните пусковой шнур, чтобы полностью удалить воду из цилиндра.

ПРИМЕЧАНИЕ

- При проворачивании коленчатого вала двигателя с открытым отверстием свечи зажигания (свеча отсоединена от цепи зажигания) отсоедините аварийный выключатель двигателя, чтобы предотвратить электрическое повреждение системы зажигания.

- Если подвесной мотор работал под водой, то возможны механические повреждения деталей двигателя, например, деформация шатуна. При затрудненном вращении коленчатого вала двигателя откажитесь от дальнейшей эксплуатации подвесного мотора. В этом случае двигатель нуждается в ремонте.

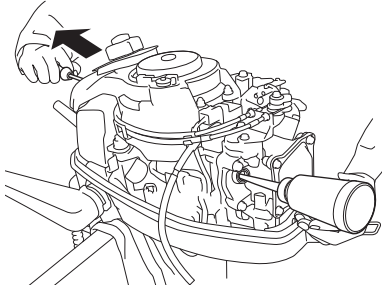

5. Замените моторное масло (см. стр. 74). Если в картер двигателя попала вода или в слитом моторном масле содержалась вода, то необходимо ещё раз заменить масло в двигателе, после того как он поработает пол часа.
6. Залейте чайную ложку (5 - 10 мл) моторного масла в цилиндр двигателя через свечное отверстие, затем проверните коленчатый вал несколько раз с помощью пускового шнура, чтобы смазать стенки цилиндра. Установите на места свечу зажигания, а также скобу аварийного выключателя с этим выключателем.

7. Попробуйте запустить двигатель.

⚠ ПРЕДУПРЕЖДЕНИЕ

Контакт с открытыми движущимися деталями чреват травмированием. Будьте предельно внимательны, устанавливая кожух двигателя на место. Запрещается эксплуатировать подвесной мотор со снятым кожухом.

- Если двигатель не запускается, выверните свечу зажигания, очистите и просушите ее электроды. Затем снова вверните свечу и попробуйте запустить двигатель еще раз.
 - Если двигатель успешно запустился и отсутствуют явные признаки механических повреждений, дайте ему поработать не менее получаса (убедитесь в том, что антикавитационная пластина погружена в воду на глубину не менее 100 мм).
8. Как можно быстрее доставьте подвесной мотор к официальному дилеру компании Honda для проверки и обслуживания.

13. ХРАНЕНИЕ

Для обеспечения длительного срока службы подвесного мотора рекомендуется обратиться к официальному дилеру компании Honda для подготовки подвесного мотора к хранению. Однако описываемые ниже операции могут быть также выполнены владельцем самостоятельно, поскольку требуют минимального набора инструментов.

Топливо

ПАМЯТКА:

Бензин быстро теряет свои свойства под воздействием таких факторов, как солнечная радиация, высокая температура и время. В худшем случае бензин может утратить свои свойства в течение 30 дней.

Использование загрязненного бензина может привести к серьезному повреждению двигателя (засорение карбюратора, залипание клапанов). Устранение подобных повреждений, возникших в результате использования бензина ненадлежащего качества, гарантией изготовителя не покрывается. Во избежание подобных ситуаций строго следуйте приведенным ниже рекомендациям:

- Используйте только бензин, соответствующий указанным требованиям (см. стр. 34, 35).
- Используйте чистый и свежий бензин.
- Для замедления процесса старения бензина храните его в специально предназначенных для этого емкостях.

- Если не предполагается пользоваться мотором в течение длительного времени (более 30 дней), слейте бензин из внутреннего и переносного топливных баков и карбюратора.

Слив бензина

⚠ ПРЕДУПРЕЖДЕНИЕ

Бензин является чрезвычайно легковоспламеняющимся веществом. Пары бензина взрывоопасны. При взрыве паров бензина возможны серьезные травмы или гибель людей. Выполняйте работы на безопасном расстоянии от источников огня и искр; не курите поблизости. ХРАНИТЕ БЕНЗИН В МЕСТАХ, НЕДОСТУПНЫХ ДЛЯ ДЕТЕЙ.

- **Не допускайте пролива бензина. Пролитое топливо и его пары огнеопасны. Прежде чем оставлять подвесной мотор на хранение или транспортировать его, вытрите пролитое топливо.**
- **Места слива или хранения топлива должны находиться на безопасном расстоянии от источников огня и искр; не курите поблизости.**

ПАМЯТКА:

Закройте вентиляционный клапан пробки заправочной горловины внутреннего топливного бака, повернув маховичок до упора по часовой стрелке, если предполагается поставить подвесной мотор на хранение или наклонять и транспортировать его.

1. При использовании переносного топливного бака (BF5D и BF6A) отсоедините топливный шланг от штуцера на подвесном моторе.

Снимите пробку заправочной горловины переносного топливного бака (см. стр. 35), слейте бензин из переносного топливного бака в подходящую емкость, закройте вентиляционный клапан заправочной горловины переносного топливного бака, повернув маховичок до упора по часовой стрелке (см. стр. 22), затем установите пробку впускного штуцера (см. стр. 23)

2. Снимите пробку заправочной горловины внутреннего топливного бака (см. стр. 34), слейте бензин из внутреннего топливного бака в подходящую емкость.

Установите на место пробку заправочной горловины внутреннего топливного бака.

3. Установите рычаг топливного крана в положение ON (ОТКРЫТО) (BF4A) или положение использования внутреннего топливного бака (BF5D и BF6A), затем поверните маховичок вентиляционного клапана внутреннего топливного бака против часовой стрелки (см. стр. 23).
4. Снимите кожух двигателя (см. стр. 31).
5. Отсоедините сливную трубку от воздуховода, затем подсоедините ее к сливному отверстию карбюратора, как показано.

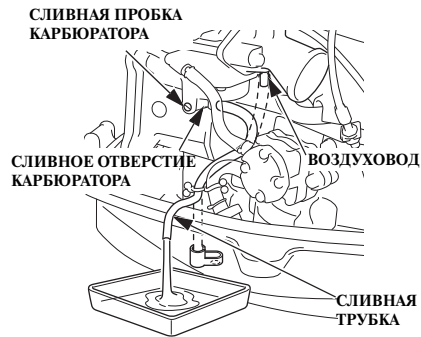

6. Ослабьте сливную пробку карбюратора и слейте бензин в подходящую емкость.

7. После полного слива бензина плотно затяните сливные пробки. Необходимо слить топливо полностью, поскольку бензин с течением времени теряет свои свойства и загрязняется.
8. Подсоедините сливную трубку к воздуховоду.
9. Поверните маховичок вентиляционного клапана пробки заправочной горловины внутреннего топливного бака до упора по часовой стрелке (см. стр. 23). Установите рычаг топливного крана в положение OFF (ЗАКРЫТО) (BF4A) или положение использования переносного бака (BF5D и BF6A).
10. Установите кожух двигателя (см. стр. 31). **(При использовании внутреннего топливного бака)**
Если двигатель запускается после слива топлива, заполните карбюратор топливом, используя ручной топливopодкачивающий насос (см. стр. 39).

ПАМЯТКА:

Перед длительным хранением подвесного мотора рекомендуется полностью выработать топливо из карбюратора. Для этого на работающем двигателе (при оборотах от 2000 об/мин до 3000 об/мин) отсоедините топливный шланг от штуцера и подождите, пока двигатель остановится.

Хранение подвесного мотора

1. Поднимите подвесной мотор, снимите кожух двигателя и пробку, потяните несколько раз за шнур ручного стартера, затем полностью слейте воду из системы охлаждения.

⚠ ВНИМАНИЕ

- **Перед тем как уложить мотор набок, нужно полностью слить воду из системы охлаждения, иначе вода может попасть в цилиндры через выпускные каналы. Поэтому перед тем как уложить мотор набок, нужно полностью слить воду из системы охлаждения.**
- **При использовании ручного стартера старайтесь не касаться провода свечи зажигания.**

ХРАНЕНИЕ

2. Замените моторное масло.
3. Выверните свечу зажигания и залейте в цилиндр двигателя примерно одну столовую ложку (5 - 10 мл) чистого моторного масла. Проверните вал двигателя несколько раз, чтобы масло распределилось по трущимся поверхностям, затем вверните свечу зажигания на место.
4. Медленно потяните за шнур стартера до появления сопротивления. При этом поршень займет положение верхней точки такта сжатия. И впускные, и выпускные клапаны будут закрыты. Хранение в таком виде предохранит от внутренней коррозии двигателя.
5. Храните подвесной мотор в чистом и сухом помещении.

ПАМЯТКА:

Перед помещением подвесного мотора на хранение очистите, промойте и смажьте мотор, как описано на стр. 68, 69 и 89.

Хранение аккумуляторной батареи

ПРИМЕЧАНИЕ

Правила обращения с различными аккумуляторными батареями могут различаться. Изучите руководство по эксплуатации, которое приложено к аккумуляторной батарее.

ПРЕДУПРЕЖДЕНИЕ

Аккумуляторные батареи выделяют взрывоопасные газы: Взрыв аккумуляторной батареи может привести к серьезным травмам или потере зрения. Обеспечивайте достаточную вентиляцию при зарядке аккумуляторных батарей.

- **ХИМИЧЕСКАЯ ОПАСНОСТЬ:**

В аккумуляторной батарее содержится электролит, который является раствором серной кислоты. Попадание серной кислоты в глаза или на кожные покровы (даже через одежду) может привести к тяжелым химическим ожогам.

- Используйте маску для лица и защитную одежду.
- Выполняйте работы на безопасном расстоянии от источников огня и искр; не курите поблизости.

ПЕРВАЯ ПОМОЩЬ:

Если электролит попал в глаза, тщательно промойте их теплой водой в течение не менее 15 минут и немедленно обратитесь за

медицинской помощью.

- **ЯД: Электролит ядовит.**

ПЕРВАЯ ПОМОЩЬ

- При попадании на тело: Тщательно промойте пораженное место водой.
- При попадании в пищеварительный тракт: Выпейте большое количество воды или молока. Затем выпейте молочко магнезии или растительное масло, и немедленно обратитесь за медицинской помощью.
- **ХРАНИТЕ БЕНЗИН В МЕСТАХ, НЕДОСТУПНЫХ ДЛЯ ДЕТЕЙ.**

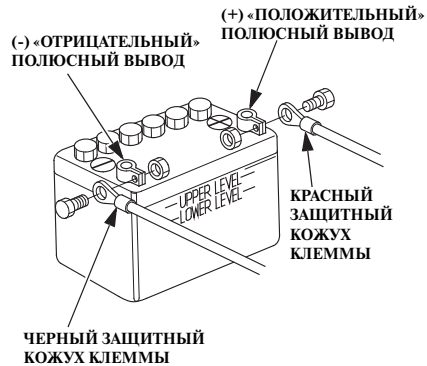

1. Отсоедините клемму от отрицательного полюсного вывода (-), затем от положительного полюсного вывода (+).
2. Снимите аккумуляторную батарею, очистите полюсные выводы и клеммы проводов с помощью проволочной щетки или наждачной бумаги. Протрите аккумуляторную батарею снаружи теплым раствором питьевой соды, следя за тем, чтобы вода или содовый раствор не попали в аккумуляторы батареи. Тщательно просушите аккумуляторную батарею.

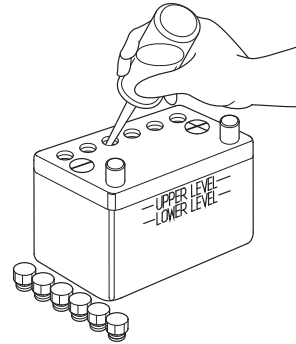

3. Долейте в аккумуляторную батарею дистиллированную воду и доведите уровень электролита до верхней метки. Запрещается превышать максимальный уровень электролита.
4. Храните аккумуляторную батарею в горизонтальном положении в сухом, прохладном и хорошо проветриваемом помещении. Аккумуляторная батарея не должна подвергаться воздействию прямых солнечных лучей.
5. Ежемесячно проверяйте плотность электролита. При необходимости подзаряжайте аккумуляторную батарею. Это увеличит срок службы батареи.

ХРАНЕНИЕ

Положение хранения подвесного мотора

Храните подвесной мотор в вертикальном или горизонтальном положении с поднятым румпелем.

Хранение в вертикальном положении

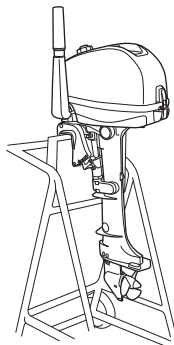

1. Зафиксируйте транцевые кронштейны на стойке для подвесного мотора и установите подвесной мотор в кронштейны. (стр. 27).
2. Храните подвесной мотор с поднятым румпелем.

Хранение в горизонтальном положении

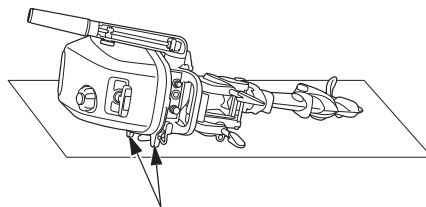

ЗАЩИТНЫЕ ПОДКЛАДКИ

Уложите подвесной мотор на защитные подкладки.
(Подвесной мотор с румпелем вверх)

НЕПРАВИЛЬНО

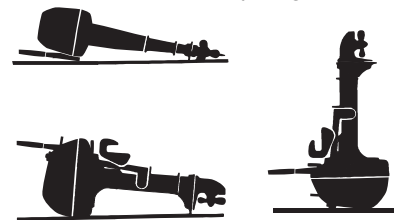

ПРИМЕЧАНИЕ

При транспортировке или хранении подвесного мотора в любом другом положении возможны повреждения и вытекание масла.

Заботясь об охране окружающей среды, утилизируйте вышедшую из строя аккумуляторную батарею, моторное масло и прочее в соответствии с правилами утилизации опасных отходов. Соблюдайте местное законодательство или проконсультируйтесь с официальным дилером Honda по вопросам утилизации отходов.

15. НЕИСПРАВНОСТИ И СПОСОБЫ ИХ УСТРАНЕНИЯ

< Двигатель не запускается >

1. Не вставлена скоба аварийного выключателя двигателя. → Установите скобу аварийного выключателя двигателя. (стр. 43)
2. Невозможно вытянуть пусковой шнур стартера. → Установите рычаг реверса в положение НЕЙТРАЛЬ. (стр. 45)
3. Закончилось топливо. → Долейте топливо. (стр. 34, 35)
4. Топливопровод пережат или перегнут. → Проверьте топливopровод на наличие резких перегибов или защемления.
5. Топливные штуцеры неправильно подсоединены. (При использовании переносного топливного бака.) → Подсоедините правильно. (стр. 41, 42)
6. Маховичок пробки заправочной горловины не установлен в положение ON (ВКЛ). → Откройте маховичок вентиляционного клапана. (стр. 22, 23)
7. Топливо не подкачено грушей ручного насоса. (При использовании переносного топливного бака.) → Подкачайте ручным топливopодкачивающим насосом бензин. (стр. 42)
8. Не поступает топливо в карбюратор. → Ослабьте затяжку винта сливного отверстия карбюратора и посмотрите, есть ли топливо в поплавковой камере. (стр. 90)

9. Заливание свечей зажигания топливом. → Очистите и просушите свечу зажигания. (стр. 78)
10. Неправильно установлен свечной наконечник. → Надёжно установите свечной наконечник. (стр. 79)
11. Рычаг топливного крана не установлен в надлежащее положение. → Установите рычаг топливного крана в надлежащее положение. (стр. 15)

< Двигатель работает неустойчиво или останавливается >

1. Низкий уровень топлива. → Долейте топливо. (стр. 34, 35)
2. Топливопровод пережат или перегнут. (При использовании переносного топливного бака.) → Проверьте топливopровод на наличие резких перегибов или защемления.
3. Засорён топливный фильтр. → Замените топливный фильтр. (стр. 83)
4. Загрязнены электроды свечи зажигания. → Снимите свечу зажигания, очистите и высушите её. (стр. 78)
5. Неправильное калильное число свечи. → Замените свечой с правильным калильным числом. (стр. 78)
6. Неправильный зазор между электродами свечи зажигания. → Отрегулируйте зазор. (стр. 78)

НЕИСПРАВНОСТИ И СПОСОБЫ ИХ УСТРАНЕНИЯ

<Обороты коленчатого вала не увеличиваются>

1. Топливопровод пережат или перегнут. (При использовании переносного топливного бака.) → Проверьте топливopровод на наличие резких перегибов или защемления.
2. Засорён топливный фильтр → Замените топливный фильтр. (стр. 83)
3. Низкий уровень моторного масла. → Проверьте уровень моторного масла и доведите его до требуемого уровня. (стр. 32)
4. Установлен неподходящий гребной винт. → Проконсультируйтесь со специалистами официального дилера компании Honda, который занимается продажей и обслуживанием подвесных моторов.
5. Неравномерно загружено судно. → Распределите нагрузку и пассажиров по судну равномерно.
6. Подвесной мотор установлен неправильно. → Установите подвесной мотор в правильное положение. (стр. 25 - 28)

<Двигатель перегревается>

1. Входное отверстие системы охлаждения и/или контрольное отверстие засорены. → Очистите входное отверстие системы охлаждения и/или контрольное отверстие.
2. Двигатель перегревается из-за неравномерной загрузки или чрезмерной загрузки судна. → Распределите нагрузку и пассажиров по судну равномерно. Не перегружайте судно.
3. Неисправен термостат. → Проконсультируйтесь со специалистами официального дилера компании Honda, который занимается продажей и обслуживанием подвесных моторов.
4. Кавитация. → Установите подвесной мотор в правильное положение. (стр. 25 - 28)

<Недопустимо высокие обороты двигателя>

1. Кавитация. → Установите подвесной мотор в правильное положение. (стр. 25 - 28)
2. Гребной винт поврежден. → Замените гребной винт. (стр. 87)
3. Установлен неподходящий гребной винт. → Проконсультируйтесь со специалистами официального дилера компании Honda, который занимается продажей и обслуживанием подвесных моторов.
4. Неправильный угол наклона подвесного мотора. → Правильно выберите угол установки подвесного мотора. (стр. 27)

16. ТЕХНИЧЕСКИЕ ХАРАКТЕРИСТИКИ

МОДЕЛЬ	BF4A	
Код обозначения	BACC	
Тип	SHND SHNU	LHND LHNU
Габаритная длина	524 мм	
Габаритная ширина	347 мм	
Габаритная высота	1020 мм	1147 мм
Высота транца (при угле наклона транца 12°)	434 мм	561 мм
Сухая масса (вес)*1	27 кг	27,5 кг
Номинальная мощность	2,9 кВт (4 л.с.)	
Диапазон оборотов при полной подаче топлива	4500–5500 об/мин	
Тип двигателя	4-тактный, верхнеклапанный, одноцилиндровый	
Рабочий объем	127 см ³	
Зазор между электродами свечи зажигания	0,6 – 0,7 мм	
Стартер	С пусковым шнуром	
Система зажигания	CDI (конденсаторная электронная система зажигания)	

*1 С гребным винтом

*2 Дополнительное оборудование

*3 Для версий U

*4 Для версий D

Система смазки	Смазка под давлением, трохлоидный масляный насос
Рекомендуемое масло	Двигатель: API SG, SH, SJ, SAE 10W-30 Трансмиссионное масло: Группа качества API: GL-4. Вязкость SAE 90 (гипоидное трансмиссионное масло)
Заправочные емкости для масла	Двигатель: 0,55 л Редуктор: 0,10 л
Номинальное напряжение, максимальный ток генератора*2	12 В – 6 А
Система охлаждения	Проточной водой, с термостатом
Система выпуска	Выпуск отработавших газов в воду
Свеча зажигания	BKR6E-E (NGK)
Топливный насос	Механический
Топливо	Неэтилированный бензин (октановое число, не менее: 91 по исследовательскому методу, 86 по моторному методу)
Заправочная емкость топливного бака	Внутренний топливный бак: 1,5 л
Положения рычага переключения хода	Передний ход - Нейтраль - Реверс (торцевая зубчатая муфта)
Рулевое оборудование	Румпель
Угол поворота подвесного мотора	45° (вправо и влево)
Угол наклона транца судна	5 ступеней (4°, 8°, 12°, 16°, 20°)
Угол наклона (при наклоне транца 12°)	3-ступенчатая регулировка (18°, 34° и 58°)
Рекомендуемый гребной винт (количество лопастей, диаметр описанной окружности и шаг)	3 - 200 x 170 мм*3 3 - 200 x 190 мм*4

Мощностные характеристики подвесных моторов Honda указаны в соответствии с ISO8665 (мощность на гребном валу).

ТЕХНИЧЕСКИЕ ХАРАКТЕРИСТИКИ

МОДЕЛЬ	BF5D			
Код обозначения	BADC			
Тип	SHD SHU	SHND SHNU	LHD LHU	LHND LHNU
Габаритная длина	524 мм			
Габаритная ширина	347 мм			
Габаритная высота	1020 мм		1147 мм	
Высота транца (при угле наклона транца 12°)	434 мм		561 мм	
Сухая масса (вес)*1	27,8 кг	27 кг	28,3 кг	27,5 кг
Номинальная мощность	3,68 кВт (5 л.с.)*3 3,7 кВт (5 л.с.)*4			
Диапазон оборотов при полной подаче топлива	4500–5500 об/мин			
Тип двигателя	4-тактный, верхнеклапанный, одноцилиндровый			
Рабочий объем	127 см ³			
Зазор между электродами свечи зажигания	0,6 – 0,7 мм			
Стартер	С пусковым шнуром			
Система зажигания	CDI (конденсаторная электронная система зажигания)			

*1 С гребным винтом

*2 Версии SHND, SHNU, LHND и LHNU относятся к дополнительному оборудованию

*3 Для версий U

*4 Для версий D

Система смазки	Смазка под давлением, троиходный масляный насос
Рекомендуемое масло	Двигатель: API SG, SH, SJ, SAE 10W-30 Трансмиссионное масло: Группа качества API: GL-4. Вязкость SAE 90 (гипоидное трансмиссионное масло)
Заправочные емкости для масла	Двигатель: 0,55 л Редуктор: 0,10 л
Номинальное напряжение, максимальный ток генератора*2	12 В – 6 А
Система охлаждения	Проточной водой, с термостатом
Система выпуска	Выпуск отработавших газов в воду
Свеча зажигания	BKR6E-E (NGK)
Топливный насос	Механический
Топливо	Неэтилированный бензин (октановое число, не менее: 91 по исследовательскому методу, 86 по моторному методу)
Заправочная емкость топливного бака	Внутренний топливный бак: 1,5 л Переносной топливный бак: 12 л
Положения рычага переключения хода	Передний ход - Нейтраль - Реверс (торцевая зубчатая муфта)
Рулевое оборудование	Румпель
Угол поворота подвесного мотора	45° (вправо и влево)
Угол наклона транца судна	5 ступеней (4°, 8°, 12°, 16°, 20°)
Угол наклона (при наклоне транца 12°)	3-ступенчатая регулировка (18°, 34° и 58°)
Рекомендуемый гребной винт (количество лопастей, диаметр описанной окружности и шаг)	3 - 200 x 170 мм*3 3 - 200 x 190 мм*4

Мощностные характеристики подвесных моторов Honda указаны в соответствии с ISO8665 (мощность на гребном валу).

ТЕХНИЧЕСКИЕ ХАРАКТЕРИСТИКИ

МОДЕЛЬ	BF6A			
Код обозначения	BAEC			
Тип	SHD SHU	SHND SHNU	LHD LHU	LHND LHNU
Габаритная длина	524 мм			
Габаритная ширина	347 мм			
Габаритная высота	1020 мм		1147 мм	
Высота транца (при угле наклона транца 12°)	434 мм		561 мм	
Сухая масса (вес)*1	27,8 кг	27 кг	28,3 кг	27,5 кг
Номинальная мощность	4,4 кВт (6 л.с.)			
Диапазон оборотов при полной подаче топлива	5000–6000 об/мин			
Тип двигателя	4-тактный, верхнеклапанный, одноцилиндровый			
Рабочий объем	127 см ³			
Зазор между электродами свечи зажигания	0,6 – 0,7 мм			
Стартер	С пусковым шнуром			
Система зажигания	CDI (конденсаторная электронная система зажигания)			

*1 С гребным винтом

*2 Версии SHND, SHNU, LHND и LHNU относятся к дополнительному оборудованию

*3 Для версий U

*4 Для версий D

Система смазки	Смазка под давлением, трохлоидный масляный насос
Рекомендуемое масло	Двигатель: API SG, SH, SJ, SAE 10W-30 Трансмиссионное масло: Группа качества API: GL-4. Вязкость SAE 90 (гипоидное трансмиссионное масло)
Заправочные емкости для масла	Двигатель: 0,55 л Редуктор: 0,10 л
Номинальное напряжение, максимальный ток генератора*2	12 В – 6 А
Система охлаждения	Проточной водой, с термостатом
Система выпуска	Выпуск отработавших газов в воду
Свеча зажигания	BKR6E-E (NGK)
Топливный насос	Механический
Топливо	Неэтилированный бензин (октановое число, не менее: 91 по исследовательскому методу, 86 по моторному методу)
Заправочная емкость топливного бака	Внутренний топливный бак: 1,5 л Переносной топливный бак: 12 л
Положения рычага переключения хода	Передний ход - Нейтраль - Реверс (торцевая зубчатая муфта)
Рулевое оборудование	Румпель
Угол поворота подвесного мотора	45° (вправо и влево)
Угол наклона транца судна	5 ступеней (4°, 8°, 12°, 16°, 20°)
Угол наклона (при наклоне транца 12°)	3-ступенчатая регулировка (18°, 34° и 58°)
Рекомендуемый гребной винт (количество лопастей, диаметр описанной окружности и шаг)	3 - 200 x 170 мм*3 3 - 200 x 190 мм*4

Мощностные характеристики подвесных моторов Honda указаны в соответствии с ISO8665 (мощность на гребном валу).

ТЕХНИЧЕСКИЕ ХАРАКТЕРИСТИКИ

Шумовые и вибрационные характеристики [Версия U]

МОДЕЛЬ	BF4A	BF5D	BF6A
СИСТЕМА УПРАВЛЕНИЯ	Румпель	Румпель	Румпель
Уровень звукового давления на уровне ушей оператора (в соответствии с нормами 2006/42/ЕС, ICOMIA 39-94)	75 дБ	77 дБ	79 дБ
Допуск (2006/42/ЕС, ICOMIA 39-94)	2 дБ	2 дБ	3 дБ
Уровень звукового давления (в соответствии с EN ISO3744)	-	-	-
Допуск (В соответствии с ISO3744)	-	-	-
Вибрации на уровне руки (2006/42/ЕС, ICOMIA 38-94)	2,8 м/с ²	3,0 м/с ²	3,1 м/с ²
Допуск (2006/42/ЕС, ICOMIA 38-94)	0,4 м/с ²	0,5 м/с ²	0,4 м/с ²

В соответствии со: стандартом ICOMIA: в нём указаны условия работы и условия проведения измерений.

17. АДРЕСА ОСНОВНЫХ ДИСТРИБЬЮТОРОВ КОМПАНИИ HONDA

Более подробную информацию можно получить в Информационном центре для клиентов по следующим адресам и телефонным номерам:

Европейские страны

АВСТРИЯ

Honda Austria GmbH
Hondastraße 1
2351 Wiener Neudorf
Tel. : +43 (0)2236 690 0
Fax : +43 (0)2236 690 480
<http://www.honda.at>
✉ HondaPP@honda.co.at

СТРАНЫ БАЛТИИ (Эстония/Латвия/ Литва)

Honda Motor Europe Ltd
Tulika 15/17
10613 Tallinn
Tel. : +372 6801 300
Fax : +372 6801 301
✉ honda.baltic@honda-eu.com

БЕЛЬГИЯ

Honda Belgium
Doornveld 180-184
1731 Zellik
Tel. : +32 2620 10 00
Fax : +32 2620 10 01
<http://www.honda.be>
✉ BH_PE@HONDA-EU.COM

БОЛГАРИЯ

Kirov Ltd.
49 Tsaritsa Yoana Blvd
1324 Sofia
Tel. : +359 2 93 30 892
Fax : +359 2 93 30 814
www.kirov.net
✉ honda@kirov.net

ХОРВАТИЯ

Fred Bobek d.o.o.
Honda-Marine Croatia - Trg. - Ind.
zona bb
22211 Vodice
Tel. : +385 22 44 33 00/33 10
Fax : +385 22 44 05 00
www.honda-marine.hr

КИПР

Alexander Dimitriou & Sons Ltd.
162, Yiannos Kranidiotis
Avenue
2235 Latsia, Nicosia
Tel. : +357 22 715 300
Fax : +357 22 715 400

ЧЕШСКАЯ РЕСПУБЛИКА

BG Technik cs, a.s.
U Zavodiste 251/8
15900 Prague 5 - Velka Chuchle
Tel. : +420 2 838 70 850
Fax : +420 2 667 111 45
www.hondamarine.cz

ДАНИЯ

TIMA A/S
Tårnfalkevej 16
2650 Hvidovre
Tel. : +45 36 34 25 50
Fax : +45 36 77 16 30
<http://www.hondapower.dk>

ФИНЛЯНДИЯ

OY Brandt AB
Tuupakantie 7B
01740 Vantaa
Tel. : +358 207757200
Fax : +358 (0)9 878 5276
www.brandt.fi

ФРАНЦИЯ

Honda Motor Europe Ltd
Relation Clients Produits d'équipements
Parc d'activités de Pariest, Allée du 1er mai
Croissy Beaubourg BP46, 77312 Marne La
Vallée Cedex 2
Tél. : 01 60 37 30 00
Fax : 01 60 37 30 86
<http://www.honda.fr>
✉ espace-client@honda-eu.com

ГЕРМАНИЯ

Honda Deutschland GmbH
Sprendlinger Landstraße 166
63069 Offenbach am Main
Tel.: 01 80 5/20 20 90
Fax.: +49 69 8320 20
<http://www.honda.de>
✉ info@post.honda.de

ГРЕЦИЯ

Saracakis Brothers S.A.
71, Leoforos Athinon
10173 Athens
Tel. : +30 210 3483582
Fax : +30 210 3418092
<http://www.honda.gr>
✉ info@saracakis.gr

АДРЕСА ОСНОВНЫХ ДИСТРИБЬЮТОРОВ КОМПАНИИ HONDA

Более подробную информацию можно получить в Информационном центре для клиентов по следующим адресам и телефонным номерам:

Европейские страны (продолжение)

ВЕНГРИЯ

Motor Pedo Co., Ltd.
Kamaraerdei ut 3.
2040 Budaors
Tel. : +36 23 444 971
Fax : +36 23 444 972
<http://www.hondakisgepek.hu>
✉ info@hondakisgepek.hu

ИСЛАНДИЯ

Bernhard ehf.
Vatnagardar 24-26
104 Reykjavik
Tel. : +354 520 1100
Fax : +354 520 1101
www.honda.is

ИРЛАНДИЯ

Two Wheels Ltd
M50 Business Park, Ballymount
Dublin 12
Tel. : +353 1 4381900
Fax : +353 1 4607851
<http://www.hondaireland.ie>
✉ Service@hondaireland.ie

ИТАЛИЯ

Honda Italia Industriale S.p.A.
Via della Cecchignola, 13
00143 Roma
Tel. : +848 846 632
Fax : +39 065 4928 400
www.hondaitalia.com
✉ info.marine@honda-eu.com

МАЛЬТА

Associated Motors Company Ltd.
New Street in San Gwarkin Road -
Mriehel Bypass
Mriehel QRM17
Tel. : +356 21 498 561
Fax : +356 21 480 150

НИДЕРЛАНДЫ

Honda Nederand B.V.
Afd. Power Equipment
Capronilaan 1
1119 NN Schiphol-Rijk
Tel. : +31 20 7070000
Fax : +31 20 7070001
<http://www.honda.nl>

НОРВЕГИЯ

AS Kellox
Boks 170 - Nygårdsveien 67
1401 Ski
Tel. : +47 64 97 61 00
Fax : +47 64 97 61 92
www.kellox.no

ПОЛЬША

Aries Power Equipment Sp. z o.o.
ul. Wroclawska 25
01-493 Warszawa
Tel. : +48 (22) 861 43 01
Fax : +48 (22) 861 43 02
www.ariespower.pl
www.mojahonda.pl
✉ info@ariespower.pl

ПОРТУГАЛИЯ

Honda Motor Europe Ltd
Rua Fontes Pereira de Melo 16
Abrunheira, 2714-506 Sintra
Tel. : +351 21 915 53 00
Fax : +351 21 915 88 87
<http://www.honda.pt>
✉ honda.produtos@honda-eu.com

РЕСПУБЛИКА БЕЛАРУСЬ

Scanlink Ltd.
Kozlova Drive, 9
220037 Minsk
Tel. : +375 172 999090
Fax : +375 172 999900
<http://www.hondapower.by>

РУМЫНИЯ

Hit Power Motor Srl
str. Vasile Stroescu nr. 12, Camera 6,
Sector 2
021374 Bucuresti
Tel. : +40 21 637 04 58
Fax : +40 21 637 04 78
<http://www.honda.ro>
✉ hit_power@honda.ro

РОССИЙСКАЯ ФЕДЕРАЦИЯ

Honda Motor RUS LLC
1, Pridirizhnaya Street,
Sharapovo settlement,
Naro-Fominsky district, Moscow Region,
143350 Russia
Tel. : +7 (495) 745 20-80
Fax : +7 (495) 745 20 81
www.honda.co.ru
✉ postoffice@honda.co.ru

АДРЕСА ОСНОВНЫХ ДИСТРИБЬЮТОРОВ КОМПАНИИ HONDA

Более подробную информацию можно получить в Информационном центре для клиентов по следующим адресам и телефонным номерам:
Европейские страны (продолжение)

СЕРБИЯ И ЧЕРНОГОРИЯ

Fred Bobek d.o.o.
Honda-Marine Croatia - Trg. - Ind.
zona bb 22211 Vodice
Tel. : +385 22 44 33 00/33 10
Fax : +385 22 44 05 00
www.honda-marine.hr

СЛОВАКИЯ

Honda Motor Europe Ltd
Prievozská 6 821 09 Bratislava
Tel. : +421 2 32131112
Fax : +421 2 3213 1111
<http://www.honda.sk>

СЛОВЕНИЯ

AS Domzale Moto Center D.O.O.
Blatnica 3A
1236 Trzin
Tel. : +386 1 562 22 62
Fax : +386 1 562 37 05
www.honda-as.com
✉ informacije@honda-as.com

ИСПАНИЯ И провинция Las Palmas (КАНАРСКИЕ ОСТРОВА)

Greens Power Products, S.L.
Poligono Industrial Congost -
Av Ramon Ciurans n°2
08530 La Garriga - Barcelona
Tel. : +34 93 860 50 25
Fax : +34 93 871 81 80
<http://www.hondaencasa.com>

Провинция Тенерифе (КАНАРСКИЕ ОСТРОВА) Automocion Canarias S.A.

Carretera General del Sur, KM. 8,8
38107 Santa Cruz de Tenerife
Tél. : +34 (922) 620 617
Fax : +34 (922) 618 042
www.aucasa.com
✉ ventas@aucasa.com
✉ taller@aucasa.com

ШВЕЦИЯ

Honda Nordic AB
Box 31002-Långhusgatan 4
215 86 Malmö
Tel. : +46 (0)40 600 23 00
Fax : +46 (0)40 600 23 19
www.honda.se
✉ hpesinfo@honda-eu.com

ШВЕЙЦАРИЯ

Honda Motor Europe Ltd
10 Route des Moulières
1214 Vernier-Genève
Tel. : +41 (0)22 939 09 09
Fax : +41 (0)22 939 09 97
www.honda.ch

ТУРЦИЯ

Anadolu Motor Uretim ve Pazarlama
AS
Esentepe mah. Anadolu cad. No: 5
Kartal 34870 Istanbul
Tel. : +90 216 389 59 60
Fax : +90 216 353 31 98
www.anadolumotor.com.tr
✉ antor@antor.com.tr

УКРАИНА

Honda Ukraine LLC
101 Volodymyrska Str. - Build. 2
Kyiv 01033
Tel. : +380 44 390 14 14
Fax : +380 44 390 14 10
<http://www.honda.ua>
✉ CR@honda.ua

ВЕЛИКОБРИТАНИЯ

Honda Motor Europe Ltd
470 London Road
Slough - Berkshire, SL3 8QY
Tel. : +44 (0)845 200 8000
<http://www.honda.co.uk>

Для Австралии

АВСТРАЛИЯ

Honda Australia Motorcycle and
Power Equipment Pty. Ltd
1954-1956 Hume Highway
Campbellfield Victoria 3061
Tel. : (03) 9270 1111
Fax : (03) 9270 1133
<http://www.hondampe.com.au/>

Для Мексики

МЕКСИКА

Honda de Mexico, S.A. de C.V.
Carretera a el castillo No. 7250
El Salto , Jalisco C.P.45680
TEL:+52 33 32 84 00 00
FAX:+52 33 32 84 00 60
<http://www.honda.com.mx>

18. СОДЕРЖАНИЕ ДЕКЛАРАЦИИ О СООТВЕТСТВИИ

1) EC-DECLARATION OF CONFORMITY

2) THE UNDERSIGNED, (13), REPRESENTING THE MANUFACTURER, HEREWITH DECLARES
THAT THE PRODUCT IS IN CONFORMITY WITH THE PROVISIONS OF THE FOLLOWING EC-DIRECTIVES

2006/42/EC, 2014/30/EU

3) REFERENCE TO HARMONIZED STANDARDS:

4) DESCRIPTION OF THE MACHINERY

5) Generic denomination: Outboard engine 6) Function: Propulsion system 7) MAKE: Honda

8) TYPE:

9) SERIAL NUMBER:

10) Manufacturer:

Honda Mindong Generator Co.,Ltd.
No.7, Houyu Road Fuxing Economic Development Zone,
Fuzhou City, Fujian Province, P.R.China

11) Authorized representative and able to
compile the technical documentation:

Honda Motor Europe Ltd.
Cain Road
Bracknell, RG12 1HL
United Kingdom

12) SIGNATURE:

13) NAME:

14) TITLE

16) DATE:

17) PLACE:

СОДЕРЖАНИЕ ДЕКЛАРАЦИИ О СООТВЕТСТВИИ

<p>1) DECLARATION CE DE CONFORMITE 2) LE SOUSSIGNÉ, (13), REPRÉSENTANT DU CONSTRUCTEUR, DÉCLARE PAR LA PRÉSENTE QUE LE PRODUIT EST CONFORME AUX DISPOSITIONS DES DIRECTIVES CE SUIVANTES 3) REFERENCE AUX NORMES HARMONISÉES 4) DESCRIPTION DE MACHINE 5) Denomination générique: moteur hors-bord 6) Fonction : Système de propulsion 7) MARQUE 8) TYPE 9) NUMÉRO DI SERIE 10) CONSTRUCTEUR 11) Représentant autorisé et en charge des éditions de documentation techniques 12) SIGNATURE 13) NOM 14) TITRE 15) Directeur Qualité 16) DATE 17) LIEU</p>	français (FRENCH)
<p>1) DICHIARAZIONE DI CONFORMITA' CE 2) IL SOTTOSCRITTO, (13), RAPPRESENTANTE DEL COSTRUTTORE, DICHIARA QUI DI SEGUITO CHE IL PRODOTTO E' CONFORME A QUANTO PREVISTO DALLE SEGUENTI DIRETTIVE COMUNITARIE 3) RIFERIMENTO ALLE NORME ARMONIZZATE 4) DESCRIZIONE DELLA MACCHINA 5) Denominazione generica: MOTORE FUORIBORDO 6) Funzione : Sistema di propulsione 7) MARCA 8) TIPO 9) NUMERO DI SERIE 10) FABBRICANTE 11) Rappresentante autorizzato e competente per la compilazione della documentazione tecnica 12) FIRMA 13) NOME 14) TITOLO 15) DIRETTORE DELLA QUALITA' 16) ADDÌ 17) LUOGO</p>	italiano (ITALIAN)
<p>1) EG-KONFORMITÄT SERKLÄUNG 2) DER UNTERZEICHNER, (13), DER DEN HERSTELLER VERTRITT, ERKLÄRT HIERMIT, DAß DAS PRODUKT IN ÜBEREINSTIMMUNG MIT DEN BESTIMMUNGEN DER NACHSTEHENDEN EG-RICHTLINIEN IST 3) VERWEIS AUF HARMONISIERTE NORMEN 4) BESCHREIBUNG DER MASCHINE 5) Allgemeine Bezeichnung : Außenbordmotor 6) Funktion : Antriebsart 7) FABRIKAT 8) TYP 9) SERIEN NUMMER 10) HERSTELLER 11) Bevollmächtigter und in der Position, die technische Dokumentation zu erstellen 12) UNTERSCHIFT 13) NAME 14) TITEL 15) Qualitätssicherung 16) DATUM 17) ORT</p>	deutsch (GERMAN)
<p>1) EG-VERKLARING VAN OVEREENSTEMMING 2) ONDERGETEKENDE, (13), VERTEGENWOORDIGER VAN DE FABRIKANT, VERKLAART HIERMEE DAT HET PRODUCT VOLDOET AAN DE BEPALINGEN VAN DE VOLGENDE EG-RICHTLIJNEN 3) REFERENTIE NAAR GEHARMONISEERDE NORMEN 4) BESCHRIJVING VAN DE MACHINE 5) Algemene benaming : buitenboordmotor 6) Functie : Aandrijfsysteem 7) FABRIKAT 8) TYPE 9) SERIEN UMMER 10) FABRIKANT 11) Gemachtigde van de fabrikant en in staat om de technische documentatie samen te stellen 12) HANDTEKENING 13) NAAM 14) TITEL 15) Directeur Kwaliteitszorg 16) DATUM 17) PLAATS</p>	nederlands (DUTCH)
<p>1) ΕΚ-ΔΗΛΩΣΗ ΕΝΑΡΜΟΝΙΣΗΣ 2) Ο ΥΠΟΓΡΑΦΩΝ, (13), ΕΚΠΡΟΣΩΠΟΝΤΑΣ ΤΟΝ ΚΑΤΑΣΚΕΥΑΣΤΗ, ΔΙΑ ΤΟΥ ΠΑΡΟΝΤΟΣ ΔΗΛΩΝΕΙ ΟΤΙ ΤΟ ΠΡΟΪΟΝ ΒΡΙΣΚΕΤΑΙ ΣΕ ΕΝΑΡΜΟΝΙΣΗ ΜΕ ΤΙΣ ΠΡΟΒΛΕΨΕΙΣ ΤΩΝ ΚΑΤΩΘΙ ΟΔΗΓΙΩΝ ΤΗΣ ΕΕ 3) ΠΑΡΑΠΟΜΪΗ ΣΤΑ ΕΝΑΡΜΟΝΙΣΜΕΝΑ ΠΡΟΤΥΠΑ 4) ΠΕΡΙΓΡΑΦΗ ΜΗΧΑΝΗΜΑΤΟΣ 5) Γενική ονομασία : Εξωλέμβια μηχανή 6) Λειτουργία : Σύστημα Πρόωσης 7) ΕΡΓΟΣΤΑΣΙΟ ΚΑΤΑΣΚΕΥΗΣ 8) ΤΥΠΟΣ 9) ΑΡΙΘΜΟΣ ΣΕΙΡΑΣ 10) ΚΑΤΑΣΚΕΥΑΣΤΗΣ 11) Εξουσιοδοτημένος αντιπρόσωπος και είναι σε θέση να καταρτίσει τον τεχνικό φάκελο 12) ΥΠΟΓΡΑΦΗ 13) ΟΝΟΜΑ 14) ΤΙΤΛΟΣ 15) Υπεύθυνος Ποιότητας 16) ΗΜΕΡΟΜΗΝΙΑ 17) ΤΟΠΟΣ</p>	Ελληνικά (GREEK)
<p>1) EF OVERENSSTEMMELSE SERKLÆRING 2) UNDERTEGNEDE, (13), DER REPRÆSENTERER FABRIKANTEN, ERKLÆRER HERMED AT PRODUKTET ER I OVERENSSTEMMELSE MED BESTEMMELSENE I FØLGE EF DIREKTIVERNE 3) REFERENCE TIL HARMONISEREDE STANDARDER 4) BESKRIVELSE AF MASKINEN 5) FÆLLESBETEGNELSE : Utenbordsmotor 6) ANVENDELSE : Fremdrivningssystem 7) FABRIKANT 8) TYPE 9) SERIEN UMNER 10) FABRIKANT 11) AUTORISERET REPRÆSENTANT OG I STAND TIL AT UDARBEJDE DEN TEKNISKE DOKUMENTATION 12) SIGNATURE 13) NAVN 14) TITEL 15) Kvalitets Leder 16) DATO 17) STED</p>	dansk (DANISH)

СОДЕРЖАНИЕ ДЕКЛАРАЦИИ О СООТВЕТСТВИИ

<p>1) DECLARACIÓN DE CONFORMIDAD 2) EL ABAJO FIRMANTE, (13), EN REPRESENTACIÓN DE FABRICANTE, DECLARA QUE EL PRODUCTO ES CONFORME CON LAS DISPOSICIONES DE LAS SIGUIENTES DIRECTIVAS CE 3) REFERENCIA A ESTÁNDARES ARMONIZADOS 4) DESCRIPCIÓN DE LA MAQUINARIA 5) Denominación genérica : Motor fueraborda 6) Función : Sistema de propulsión 7) MARCA 8) TIPO 9) NUMERO DE SERIE 10) FABRICANTE 11) Representante autorizado que puede compilar el expediente técnico 12) FIRMA 13) NOMBRE 14) CARGO 15) Director de calidad 16) FECHA 17) LUGAR</p>	español (SPANISH)
<p>1) DECLARAÇÃO CE DE CONFORMIDADE 2) O ABAIXO ASSINADO, (13), EM REPRESENTAÇÃO DO FABRICANTE, PELA PRESENTE DECLARA QUE O PRODUTO ESTÁ EM CONFORMIDADE COM O ESTABELECIDO NAS SEGUINTES DIRECTIVAS COMUNITÁRIAS 3) REFERÊNCIA AS NORMAS HARMONIZADAS 4) DESCRIÇÃO DA MÁQUINA 5) Denominação genérica : Motor fora de borda 6) Função : Sistema propulsor 7) MARCA 8) TIPO 9) NÚMERO DE SÉRIE 10) FABRICANTE 11) Mandatário com capacidade para compilar documentação técnica 12) ASSINATURA 13) NOME 14) TÍTULO 15) Director de Qualidade 16) DATA 17) LOCAL</p>	português (PORTUGUESE)
<p>1) EY-VAATIMUSTENMUKAISUUSVAKUUTUS 2) ALLEKIRJOITANUT, (13), JOKA EDUSTAA VALMISTAJAA, VAKUUTAA TÄTEN, ETTÄ TUOTE ON SEURAAVIEN EU-DIREKTIVIEN VAATIMUSTEN MUKAINEN 3) VITTAUS YHTEISIIN STANDARDEIHIN 4) KUVAUS LAITTEESTA 5)) Yleisarvomäärä : Peramoottori 6) Toiminto : Työntöjärjestelmä 7) MERKKI 8) MALLI 9) SARJANUMERO 10) VALMISTAJA 11) Valmistajan edustaja ja teknisten dokumenttien laatija 12) ALLEKIRJOITUS 13) NIMI 14) TITTELI 15) Laatupäällikkö 16) PÄIVÄMÄÄRÄ 17) PAIKKA</p>	suomi / suomen kieli (FINNISH)
<p>1) ЕО-ДЕКЛАРАЦИЯ ЗА СЪОТВЕТСТВИЕ 2) ДОЛУ ПОДШИСАЛИЯТ СЕ (13), ПРЕДСТАВЛЯВАЩ ДИСТРИБУТОРА, ДЕКЛАРИРА, ЧЕ ПРОДУКТА СЪОТВЕТСТВА НА ИЗСКВАНИЯТА НА СЛЕДНИТЕ ЕВРОПЕЙСКИ ДИРЕКТИВИ 3) СЪОТВЕТСТВИЕ С ХАРМОНИЗИРАНИТЕ СТАНДАРТИ 4) ОПИСАНИЕ НА АРТИКУЛА 5) Общо наименование : ИЗВЪН БОРДОВИ ДВИГАТЕЛ 6) Функция : Задвижваща система 7) МАРКА 8) ТИП 9) СЕРИЕН НОМЕР 10) ПРОИЗВОДИТЕЛ 11) Упълномощен представител и отговорник за съставяне на техническа документация 12) ПОДПИС 13) ИМЕ 14) ТИТЛА 15) МЕНИДЖЪР НА КАЧЕСТВОТО 16) ДАТА 17) МЯСТО</p>	български (BULGARIAN)
<p>1) EG-FÖRSÄKRAN OM ÖVERENSSTÄMMELSE 2) UNDERTECKNAD, (13), REPRESENTERANDE TILLVERKARE, FÖRSÄKRAR HÄRMED ATT PRODUKTEN ÖVERENSSTÄMMER MED BESTÄMMELSERNA I FÖLJANDE EG-DIREKTIVE 3) REFERERANDE TILL HARMONISERADE STANDARDER 4) BESKRIVNING AV UTRUSTNINGEN 5) Allmän benämning : Utomboromotor 6) Funktion : Framdrivningssystem 7) MERKKI 8) TYYPITECKNING 9) SERIENUMER 10) TILLVERKARE 11) Auktoriserad representant och ska kunna sammanställa teknisk dokumentationen. 12) SIGNATUR 13) NAMN 14) TITEL 15) Kvalitetschef 16) DATUM 17) ORT</p>	svenska (SWEDISH)
<p>1) DEKLARACJA ZGODNOŚCI WE 2) NIZEJ PODPISANY (13), REPREZENTUJĄCY PRODUCENTA, DEKLARUJE Z CAŁĄ ODPOWIEDZIALNOŚCIĄ, ŻE PRODUKT SPEŁNIA WYMAGANIA ZAWARTE W NASTĘPUJĄCYCH DYREKTYWACH UNIJNYCH 3) ZASTOSOWANE NORMY ZHARMONIZOWANE 4) OPIS URZĄDZENIA 5) Ogólne określenie : Silnik zaburtowy 6) Funkcja : Układ napędowy 7) MARKA 8) TYP 9) NUMERY SERYJNE 10) PRODUCENT 11) Upoważniony Przedstawiciel oraz osoba upoważniona do przygotowania dokumentacji technicznej 12) PODPIS 13) NAZWISKO 14) TYTUŁ 15) Menadżer Jakości 16) DATA 17) MIEJSCE</p>	polski (POLISH)

СОДЕРЖАНИЕ ДЕКЛАРАЦИИ О СООТВЕТСТВИИ

<p>1) MEGFELELŐSEGI NYILATKOZAT 2) ALULIROTT (13), MINT A GYARTÓ KÉPVISELŐJE NYILATKOZIK, HOGY AZ ALABBI TERMÉK MINDENBEN MEGFELEL A KÖVETKEZŐ EC ELŐÍRÁSOK RENDELKEZÉSEINEK: 98/37/EC, 89/336/EEC-93/68/EC: 3) ÖSSZHANGBAN A KÖV. SZABVÁNYOKKAL 4) A GÉP LEÍRÁSA 5) Általános megnevezés : KÜLSŐ CSÓNAKMOTOR 6) Funkció : Hajtás rendszer 7) GYÁRTOTTA 8) TÍPUS 9) SORSZÁM 10) GYÁRTÓ 11) Meghatalmazott képviselője és képes összeállítani a műszaki dokumentációt. 12) ALÁÍRÁS 13) NÉV 14) BEOSZTÁS 15) MINŐSÉGI IGAZGATÓ 16) KELTEZÉS DÁTUMA 17) KELTEZÉS HELYE</p>	magyar (HUNGARIAN)
<p>1) Prohlášení o shodě 2) ZÁSTUPCE VÝROBCE, (13), SVÝM PODPÍSEM POTVRZUJE, ŽE DANÝ VÝROBEK JE V SOULADU S NÁSLEDUJÍCÍMI SMĚRNICEMI A NORMAMI EVROPSKÉHO SPOLEČENSTVÍ: 3) ODKAZ NA HARMONIZOVANÉ NORMY: 4) POPIS VÝROBKU 5) Všeobecné označení : ZÁVĚSNÝ LODNÍ MOTOR 6) Funkce : Pohonný systém 7) ZNAČKA: 8) TYP: 9) VÝROBNÍ ČÍSLO: 10) VÝROBCE: 11) Zplnomocněný zástupce a osoba pověřená kompletací technické dokumentace 12) PODPIS: 13) JMÉNO: 14) POZICE 15) Manažer kvality 16) DATUM: 17) MÍSTO:</p>	čeština (CZECH)
<p>1) ES VYHLÁSENIE O ZHODE 2) DOLUPODPÍSANÝ, (13), ZASTUPUJÚCI VÝROBCU, TÝMTO DEKLARUJE, ŽE PRODUKT JE V SÚLADE S USTANOVENIAMÍ NASLEDOVNÝCH SMERNÍC ES 3) REFERENCIA K HARMONIZOVANÝM ŠTANDARDOM 4) IDENTIFIKÁCIA STROJOV 5) Druhové označenie : ZÁVESNÝ LODNÝ MOTOR 6) Funkcia : Systém pohonu 7) VÝROBCA/ZNAČKA 8) TYP 9) SÉRIOVÉ ČÍSLO 10) VÝROBCA 11) Autorizovaný zástupca schopný zostaviť technickú dokumentáciu 12) PODPIS 13) MENO 14) POZÍCIA 15) MANAŽÉR KVALITY 16) DÁTUM 17) MIESTO</p>	slovenčina (SLOVAK)
<p>1) EF SÁMSVARSÆRKLERING 2) UNDERTEGNEDE, (13), SOM REPRESENTERER FABRIKANTEN, ERKLÆRER HERVED AT PRODUKTET ER I OVERENSSTEMMELSE MED BESTEMMELSENE I FØLGENDE EU DIREKTIV 3) REFERANSER TIL HARMONISERED E STANDARDER 4) BESKRIVELSE AV MASKINEN 5) Felles benevnelse : Utenbordsmotor 6) Funksjon : Fremdrifts system 7) FABRIKANT 8) TYPE 9) SERIE NUMMER 10) FABRIKANT 11) Autorisert representant og i stand til å utarbeide den tekniske dokumentasjonen 12) SIGNATUR 13) NAVN 14) TITTEL 15) Kvalitetssjef 16) DATO 17) STED</p>	norsk (NORWEGIAN)
<p>1) EB-YFIRLÝSING 2) UNDIRRITADUR HR. (13) LÝSI YFIR FYRIR HÖND FRAMLEIDANDA AD VARAN UPPFYLLIR EFTIRFARANDI EC-TILSKIPANIR 3) TILVÍSUN UM HEILDARSTADAL 4) LÝSING Á VÉLBÚNAÐI 5) Flokkur : Utanborðsmótorar 6) Virkni : knúningsafl kerfi 7) FRAMLEIÐSLA 8) GERÐ 9) SÉRIÁL NÚMÉR 10) FRAMLEIÐANDI 11) Löggildir aðilar og fær um að taka saman tækniskjölin 12) UNDIRSKRIFT 13) NAFN 14) TITILL 15) Skráningarstjóri 16) DAGSETNING 17) STAÐUR</p>	Íslenska (ICELANDIC)
<p>1) DECLARATIE DE CONFORMITATE. 2) SUBSEMNATUL, (13), REPREZENTAND PE PRODUCATOR, DECLAR PRIN PREZE NTA CA PRODUSUL ESTE IN CONFORMITATE CU PREVEDERILE URMATOARELOR DIRECTIVE CE 3) REFERIRE LA STANDARD ELE ARMONIZATE: 4) DESCRIEREA ECHIPAMENTULUI 5) Denumire generica : MOTOR IN AFARA BORDULUI (EXTERN) 6) Domeniu de utilizare : Sistem de propulsie 7) MARCA 8) TIPUL 9) NUMAR DE SERIE 10) PRODUCATOR 11) Reprezentant autorizat și abilitat să realizeze documentație tehnică 12) SEMNATURA 13) NUME 14) TITLUL 15) DIRECTOR DE CALITATE 16) DATA 17) LOCATIE</p>	română (ROMANIAN)

СОДЕРЖАНИЕ ДЕКЛАРАЦИИ О СООТВЕТСТВИИ

<p>1)EÜ VASTAVUSDEKLARATSIOON 2)ALLAKIRJUTANU, (13), ESINDADES TOOTJAT, DEKLAREERIB SIINKOHAL, ET TOODE ON VASTAVUSES JÄRGMISTE EC DIREKTIVIDE SÄTETEGA 3)VIIDE ÜHTLUSTATUD STANDARDITELE: 4)MEHCHANISMI KIRJELDUS 5)Üldnimetus : Pardaväliline mootor 6) Funktsioon : Tõukursüsteem 7)VALMISTAJA: 8)TÜÜP: 9)SEERIANUMBER: 10)TOOTJA: 11) Volitatud esindaja, kes on pädev täitma tehnilist dokumentatsiooni 12)ALLKIRI: 13)NIMI: 14)AMET 15)Kvaliteedijuht 16)KUUPÄEV: 17)KOHT:</p>	eesti (ESTONIAN)
<p>1) EK ATBILSTĪBAS DEKLARĀCIJA 2) ZEMĀK MINĒTAIS, (13), KĀ RAŽOTĀJA PĀRSTĀVIS AR ŠO APSTIPRINA, KA ŠIS PRODUKTS PILNĪBĀ ATBILST VISIEM STANDARTIEM, KAS ATRUNĀTI SEKOJOŠĀJĀS EC-DIREKTĪVĀS 3) Atsaucoites uz saskaņotajiem standartiem 4) Iekārtas apraksts 5) Vispārējais nosukums : Piekarināmās laivas dzinējs 6) Funkcija : Virzošā spēka sistēma 7) Preču zīme 8) Tips 9) Sērijas numurs 10) Izgatavotājs 11) Autorizētais pārstāvis, kas spēj sastādīt tehnisko dokumentāciju 12) Paraksts 13) Vārds, Uzvārds 14) Tituls 15) Kvalitātes vadītājs 16) Datums 17) Vieta</p>	latviešu (LATVIAN)
<p>1) EB ATITIKTIES DEKLARACIJA 2) ŽEMIAUI PASIRAŠES, (13), ATSTOVAUJANTIS GAMINTOJĀ DEKLARUOJA KAD PRODUKTAS ATITINKA REIKALAVIMUS PAGAL ŠIAS EB DIREKTYVAS. 3) NUORODA Į HARMONIZUOTUS STANDARTUS. 4) MAŠINOS APRAŠYMAS. 5) Bendras pavadinimas : PAKABINAMAS VARIKLIS 6) Funkcija : Varomasis būdas 7) MARKĖ. 8) TIPAS 9) SERIJINIS NUMERIS. 10) GAMINTOJAS. 11) Įgaliotasis atstovas ir galintis sudaryti techninę dokumentaciją 12) PARAŠAS. 13) V. PAVARDĖ 14) PAREIGOS 15) KOKYBĖS VADYBININKAS. 16) DATA. 17) VIETA</p>	lietuvių kalba (LITHUANIAN)
<p>1) ES-DEKLARACIJA O USTREZNOSTI 2) PODPISANI (13), PREDSTAVNIK PROIZVAJALCA, IZJAVLJAM DA IZDELKI USTREZAJO NASLEDNJIM DEKLARACIJAM 3) SKLADNOST Z NASLEDNJIMI STANDARDI 4) OPIS IZDELKOV 5) Vrsta stroja : Izvenkrmni motorji 6) Funkcija : Pogonski sistem 7) PROIZVAJA 8) TIP 9) SERIJSKA ŠTEVILKA 10) PROIZVAJALEC 11) Pooblašĉeni predstavnik ki lahko predloži tehniĉno dokumentacijo 12) PODPIS 13) IME 14) FUNKCIJA 15) Direktor presoje 16) DATUM 17) KRAJ</p>	slovenščina (SLOVENIAN)
<p>1) AT UYGUNLUK BEYANI 2) AŞAĞIDA İMZASI BULUNAN VE İMALATÇININ YETKİLİ TEMSİLCİSİ OLAN (13) ÜRÜNÜN ŞU AT YÖNETMELİKLERİNİN HÜKÜMLERİNE UYGUN OLDUĞUNU BEYAN EDER. 3) UYUMLAŞTIRILMIŞ STANDARTLARA ATIF 4) MAKİNANIN TARİFİ 5) Flokkur : Dıştan takma motor 6) Virkni : tahrik sistemi 7) MARKA 8) TİP 9) SERİ NUMARASI 10) İMALATÇI 11) Teknik dosyayı hazırlamakla yetkili olan Toplulukta yerleşik yetkili temsilci 12) İMZA 13) ADI 14) ÜNVANI 15) Homologasyon Yöneticisi 16) TARİH 17) YER</p>	Türk (TURKISH)
<p>1)EK-IZJAVA O SUKLADNOSTI 2)POTPISANI (13), PREDSTAVNIK PROIZVOĐAĀA, IZJAVLJUJE DA JE PROIZVOD U SUKLADNOSTI S ODREDBAMA SLJEDEĀEG EK PROPISA 3)REFERENCA NA USKLAĐENE NORME 4)OPIS STROJA 5)Opća vrijednost : Vanbrodski motor 6)Funktionalnost : Pogonski sustav 7)IZRADIO 8)TIP 9)SERIJSKI BROJ 10)PROIZVOĐAĀ 11) Ovlašteni predstavnik i osoba za sastavljanje tehniĉke dokumentacije 12) POTPIS 13) IME 14) TITULA 15) Upravitelj homologacije 16) DATUM 17) MJESTO</p>	hrvatski (CROATIAN)

19. АЛФАВИТНЫЙ УКАЗАТЕЛЬ

А			
Аварийный линь/Скоба.....	18	Замена масла	74
Аварийный пуск	48	Замена плавкого предохранителя.....	86
Анод противокоррозионной защиты	20	Замена срезного штифта.....	87
Б		Запасные части и комплект инструмента	71
Безопасность	6	Заполнение карбюратора бензином	39
В		И	
Вентиляционный клапан крышки заливной горловины топливного бака	23	Индикатор давления моторного масла	19
Вентиляционный клапан пробки топливного бака/ Указатель уровня топлива	22	Информация	6
Винт фрикционного демпфера румпеля	21	Использование спиртосодержащих видов топлива.....	36
Водозаборник системы охлаждения.....	21	К	
Выключатель двигателя	18	Кабель постоянного тока для зарядки АКБ.....	30
Высота транца	25	Контрольное отверстие системы охлаждения	20
Высота	26	Крепление	27
Г		О	
Груша топливоподкачивающего насоса	18	Обкатка	54
Д		Ограничитель оборотов	59
Движение по мелководью	6	Органы управления.....	14
З		Основные узлы и детали	12
Замена масла в редукторе.....	76	Остановка двигателя	61
		Откидка подвесного мотора	57
		Очистка и промывка	68
		Очистка топливного бака и топливного фильтра	85
		П	
		Подключение аккумуляторной батареи.....	29
		Поиск неисправностей	96

Положение для хранения подвесного мотора.....	94
Пользование мотором.....	54
Предпусковая подкачка топлива в карбюратор.....	39
Проблемы при запуске двигателя.....	53
Проверка пускового шнура.....	77
Проверка/замена фильтра.....	85
Проверки перед началом эксплуатации.....	31
Прочие проверки.....	38
Пуск двигателя.....	39

Р

Расположение наклеек с правилами безопасности.....	9
Расположение сертификационной таблички СЕ.....	11
Регламент.....	72
Регулировочный палец.....	22
Рукоятка воздушной заслонки.....	17
Рукоятка пускового шнура.....	14
Рукоятка.....	17
Рычаг механизма подъема из воды.....	20
Рычаг реверса.....	14
Рычаг топливного крана.....	15

С

Слив бензина.....	90
Смазка.....	82
Снятие/установка кожуха двигателя.....	31
СОДЕРЖАНИЕ ДЕКЛАРАЦИИ О СООТВЕТСТВИИ.....	105
Соединение.....	41
Стопор румпеля.....	16

Т

Технические характеристики.....	98
Техническое обслуживание аккумуляторной батареи.....	80
Техническое обслуживание подвесного мотора, побывавшего в воде.....	88
Техническое обслуживание свечи зажигания.....	78
Техническое обслуживание.....	70
Транспортировка судна с установленным мотором.....	67
Транспортировка.....	63

У

Угол установки.....	27
Уровень масла.....	32
Уровень электролита аккумуляторной батареи.....	37
Установка.....	25
Утилизация.....	95

Ф

Фиксирующие винты.....	23
------------------------	----

Х

Хранение аккумуляторной батареи.....	92
Хранение.....	90

Э

Эксплуатация на большой высоте над уровнем моря.....	60
--	----

