

TAURUS

ИНСТРУКЦИЯ ПО ОБСЛУЖИВАНИЮ С ПЕРЕЧНЕМ
ЗАПАСНЫХ ЧАСТЕЙ



СОДЕРЖАНИЕ

1. Инструмент для работы с вытяжными заклепками	
1.1. Диапазон работы.....	1
1.2. Комплект поставки.....	1
1.3. Технические характеристики.....	1
1.4. Диапазон применения насадок.....	2
1.5. Подготовка к работе.....	2
1.6. Принцип работы.....	2
1.7. Обслуживание.....	2
1.8. Гарантии производителя.....	3
1.9. Требования к воздуху.....	3
2. Устранение неполадок.....	3
3. Меры предосторожности.....	3
4. Схема заклепочника.....	4
5. Перечень запасных частей.....	5
6. Модельный ряд Gesipa.....	6
7. Гарантийная карта.....	8

1. Инструмент для работы с вытяжными заклепками

1.1. Диапазон работы

Заклепочники серии Taurus предназначены для работы с вытяжными заклепками следующих размеров:

TAURUS1 – от Ø 2.4 до Ø 4.0мм

TAURUS2 – от Ø 2.4 до Ø 5.0мм

TAURUS3 – от Ø 2.4 до Ø 6.4мм

TAURUS4 – от Ø 2.4 до Ø 8.0мм

1.2. Комплект поставки

Заклепочник TAURUS.....1шт

Ключ 12X14.....1шт

Ключ 14X17.....1шт

Воронка.....1шт

Масло гидравлическое(100мл).....1шт

Инструкция.....1шт

1.3. Технические характеристики

TAURUS1

Вес.....1.3кг

Рабочее давление.....5-7 бар

Соединительное звено.....6мм(1/4")

Сила вытягивания.....4.200N

Рабочий ход.....15мм

Расход воздуха.....1.0 л/заклепку

TAURUS2

Вес.....1.6кг

Рабочее давление.....5-7 бар

Соединительное звено.....6мм(1/4")

Сила вытягивания.....9.000N

Рабочий ход.....18мм

Расход воздуха.....2.3 л/заклепку

TAURUS3

Вес.....1.9кг

Рабочее давление.....5-7 бар

Соединительное звено.....6мм(1/4")

Сила вытягивания.....14.000N

Рабочий ход.....25мм

Расход воздуха.....4.8 л/заклепку

TAURUS4

Вес.....2.0кг

Рабочее давление.....5-7 бар

Соединительное звено.....6мм(1/4")

Сила вытягивания.....20.000N

Рабочий ход.....19мм

Расход воздуха.....4.8 л/заклепку

1.4. Диапазон применения насадок

диаметр заклёпки, мм	материал	насадка	артикул	диаметр заклёпки BULB-TITE®, мм	материал	насадка	артикул
2.4	Алюминий	17/18	725 2075	4.0	Al/Al	17/26 BT*	725 2202
3.0 и 3.2	Алюминий	17/24	725 1583	5.2	Al/Al	17/32 BT*	725 2210
3.0 и 3.2	Сталь	17/24	725 1583	6.3	Al/Al	17/42 BT*	725 2229
3.0 и 3.2	Лег. сталь	17/24	725 1583	6.3	сталь/сталь	17/42 BT*	725 2229
4.0	Алюминий	17/24	725 1583	6.3	монель/лег. сталь	17/42 BT*	725 2229
4.0	Сталь	17/27	725 2040	7.7	Al/Al	17/48 BT*	725 2237
4.0	Лег. сталь	17/29	725 2059				
4.8 и 5.0	сталь	17/32	725 2067	диаметр заклёпки MEGA GRIP®, мм	материал	насадка	артикул
4.8 и 5.0	лег. сталь	17/36	725 2083	4.9	Al/Al	17/31 MG*	725 2250
6.0	алюминий	17/36	725 2083	6.6	Al/Al	17/41 MG*	724 3146
6.0	сталь	17/40	725 2560	4.9	сталь/ сталь	17/31 MG*	725 2250
6.4	алюминий	17/45	724 3065	6.6	сталь/ сталь	17/41 MG*	724 3146
6.4	сталь	17/45	724 3065	4.9	лег.сталь	17/31 MG*	725 2250
				6.6	лег.сталь	17/41 MG*	724 3146

1.5. Подготовка к работе

- Установить контейнер для стержней. **Использование заклепочника без контейнера ЗАПРЕЩАЕТСЯ!**
- Убедиться, что давление воздуха в источнике совпадает с рабочим давлением
- **При подключении заклепочника первый раз давление должно быть 6,5-7 атм.!**
- Подсоединить инструмент к источнику воздуха
- Выбрать и установить необходимую насадку.

1.6. Принцип работы

- Установить заклепку в насадку инструмента
- При необходимости включить подсос (перевести черную кнопку на рукояти инструмента в верхнее положение)
- Установить заклепку в отверстие
- Нажать на желтую кнопку
- После установки заклепки отпустить желтую кнопку. При этом стержень от заклепки попадет в приемник и заклепочник вернется в исходное положение

1.7. Обслуживание

Обслуживание устройства ограничивается обслуживанием деталей, скрытых под головой заклепочника, а также периодическим доливом гидравлического масла

- Отсоединить инструмент от источника воздуха
- Деталь 24 или 110 (голова) открутить гаечным ключом (×17) и почистить.
- Обратит внимание на отложения внутри головы
- Деталь 16 или 111 (патрон) с помощью гаечного ключа (×17) освободить от втулки
- Деталь 15 (губки) извлечь, почистить и смазать густой смазкой скользящие поверхности; при износе заменить
- Сборка производится в обратном порядке;
- Все детали должны быть хорошо стянуты!

Для долива масла:

- Отсоединить инструмент от источника воздуха
- Деталь 24 или 110 (голова) открутить гаечным ключом (×17) и почистить
- Выкрутить винт 30 и вкрутить вместо него воронку (идет в комплекте).
- Налить в воронку масло до уровня, обозначенного на воронке
- Несколько раз задвинуть – вытянуть поршень заклепочника, держа его за патрон (дет. 16 или 111), при этом должен выйти воздух (если он есть) и место воздуха займет масло. В конце «прокачки» выдвинуть патрон в крайнее положение
- Выкрутить воронку с излишками масла
- Закрутить винт 30
- Закрутить голову инструмента

1.8. Гарантии производителя

Подтверждаем, что изделие фирмы GESIPA GmbH, приобретенное Вами, было изготовлено с применением высококачественных технологий, и в нем отсутствуют технические дефекты. Этим мы гарантируем исправную работу изделия в течение 12 месяцев со дня продажи. При условии использования в соответствии с технико-эксплуатационными условиями, приведенными в настоящей инструкции. Гарантийный ремонт возможен только при условии целостности возвращенного инструмента и отсутствии следов вскрытия корпуса.

1.9. Требования к воздуху

Для работы заклепочника необходимо использовать подготовленный воздух, соответствующий **ISO 8573-1**

- по содержанию твердых частиц – 1 классу очистки
- по содержанию масла – 2-3 класс очистки
- по содержанию влаги - технически сухой воздух.

2. Устранение неполадок

ВНИМАНИЕ: Вскрытие корпуса должен проводить специалист!

Не пытайтесь устранить внутреннюю неисправность самостоятельно, т.к. в этом случае устройство снимается с гарантийного обслуживания.

Не удаётся установить заклёпку	
Причина	Устранение
- загрязнены губки	- почистить и смазать скользящие поверхности
- затупились губки	- заменить
- недостаточное давление сжатого воздуха	- см. «Рабочее давление»
- недостаточное количество масла в заклепочнике	- долить согласно инструкции
Ножка автоматически не доставляется в сборник	
Причина	Устранение
- используется неподходящая насадка	- заменить согласно таблице (см. п.1.4.)
- износился мундштук	- заменить
- ножку заклинило в патроне	- почистить губки и патрон, смазать скользящие поверхности; в случае износа заменить
- сборник заполнен	- освободить

3. Меры предосторожности

Данный инструмент был разработан в соответствии с требованиями по безопасности

ВНИМАНИЕ:

- Не производить клёпку вхолостую (без соединяемых материалов)! Заклёпка может отскочить от устройства!
- Не направляйте инструмент с заклепкой на себя и других людей
- Не работайте без контейнера для сбора стержней
- Не допускайте перегрузок инструмента. Работайте только с указанным в инструкции диапазоном заклепок
- При работе с заклепочником постоянно пользоваться защитными очками. Рекомендуется использовать такие индивидуальные средства защиты, как защитный костюм, перчатки, защитный шлем, нескользящую обувь, наушники и защиту от падения.
- Ремонт должен проводиться только обученным персоналом
- Не опускайте аккумулятор в воду или огонь
- Не используйте инструмент кроме как для установки заклепок
- Беречь от детей
- Хранить в сухом месте

TAURUS 1-2-3-4

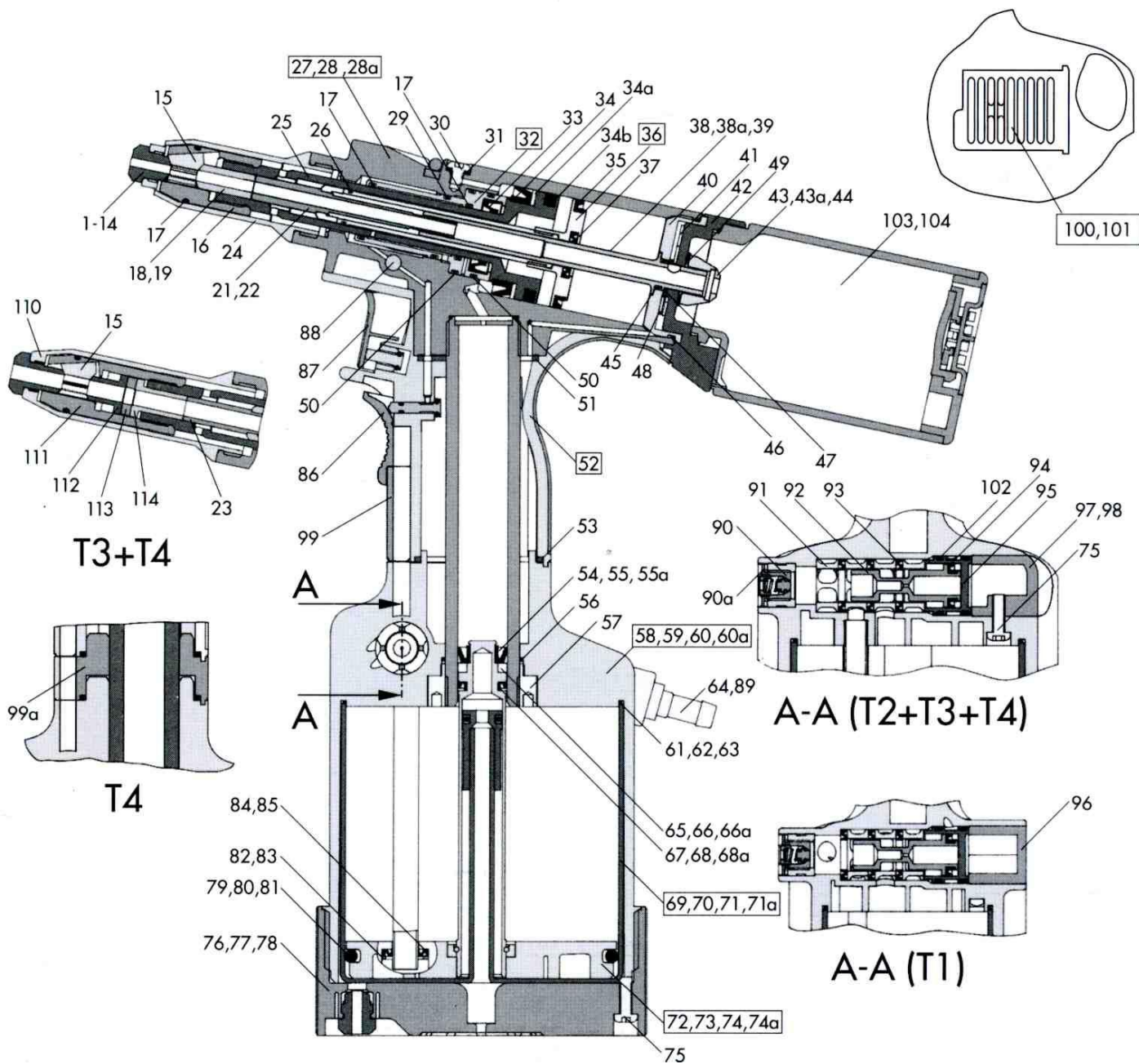

















5. Перечень запасных частей

TAURUS 1 = T1			TAURUS 2 = T2			TAURUS 3 = T3			TAURUS 4 = T4		
1		725 2075		39	T3,T4	757 1021		74	T3	758 1130	
2		725 1583		40		756 1113		74а	T4	759 1005	
3		725 2040		41		756 1857		75		725 2032	
4		725 2059		42		756 1849		76	T1	756 1059	
5		725 2067		43а	T1	757 1349		77	T2	757 1011	
6		725 2083		43	T2	757 1022		78	T3,T4	758 1017	
7		725 2560		44	T3,T4	757 1022		79 •	T1	756 1806	
8		724 3065		45		756 1083		80 •	T2	757 1151	
9		725 2202		46		756 1091		81 •	T3,T4	758 1173	
10		725 2210		47		770 2426		82	T1	756 1792	
11		725 2229		48		756 1865		83	T2,T3,T4	757 1143	
12		725 2237		49		757 1224		84	T1	756 1784	
13		725 2250		50 •		715 8688		85	T2,T3,T4	756 1431	
14		724 3146		51 •		756 1016		86		756 1539	
15 •		756 1172		52		756 2098		87		756 1520	
16 •	T1,T2	756 1180		53 •		756 1024		88		756 2071	
17 •		756 1199		54 •	T1	756 1776		89		756 1970	
18	T1	756 1164		55 •	T2,T3	757 1216		90а		756 1030	
19	T2	757 1046		55а •	T4	759 1014		90		756 2136	
21	T1	756 1156		56		756 1032		91		756 1628	
22	T2	757 1020		57		756 1040		92		756 1660	
23	T3,T4	758 1043		58	T1	756 2101		93		756 1601	
24	T1,T2	756 1202		59	T2	757 1240		94		756 2012	
25		756 1377		60	T3	758 1114		95		756 1687	
26		756 1997		60а	T4	759 1003		96	T1	756 1636	
27	T1	756 2047		61	T1	756 2039		97	T2	757 1070	
28	T2,T3	757 1232		62	T2	757 1194		98	T3,T4	758 1068	
28а	T4	759 1002		63	T3,T4	758 1157		99		756 2160	
29 •		756 1342		64		756 1938		99а	T4	759 1001	
30		756 1229		65 •	T1	756 1768		100	T2	757 1348	
31		756 1261		66 •	T2,T3	757 1127		101	T3,T4	758 1211	
32		756 2055		66а •	T4	759 1013		102		756 2209	
33 •		756 1369		67 •	T1	756 1741		103	T1,T2	756 2020	
34а •		756 1034		68 •	T2,T3	756 1989		104	T3,T4	758 1238	
34b •		756 1031		68а •	T4	756 2012		110	T3,T4	759 1010	
34 •		756 1385		69	T1	756 2152		111	T3,T4	759 1009	
35 •		756 1393		70	T2	757 1275		112	T3,T4	759 1007	
36		756 2063		71	T3	758 1149		113	T3,T4	759 1004	
37		756 1431		71а	T4	759 1006		114	T3,T4	759 1008	
38а	T1	757 1352		72	T1	756 2144					
38	T2	757 1021		73	T2	757 1267					

*Не подлежат замене по гарантии

6. Модельный ряд GESIPA

<p>NTS – «базовая» модель. Применение: стальные заклёпки до 4мм, алюминиевые – до 5мм. Масса – 480г, размер – 275мм, рабочий ход – 8мм</p>	
<p>NTX – модель с эффектом увеличения усилия сжатия и с возможностью лёгкой замены губок. NTX-F – модель с пружиной, автоматически разводящей рукояти. Применение: стальные заклёпки до 4мм, алюминиевые – до 5мм. Масса – 575г, размер – 260мм, рабочий ход – 8мм. Набор NTX-BOX комплектуется заклёпочником NTX, 5 видами заклепок и металлическим кейсом</p>	
<p>Flipper – самая эффективная модель, с эффектом увеличения усилия сжатия на 40% и ёмкостью для использованных стержней заклёпок. Применение: стальные заклёпки до 4мм, алюминиевые – до 5мм. Масса – 750г, размер – 212мм, рабочий ход – 16.2(1.8)мм</p>	
<p>SN2 – модель для крупных заклёпок для больших объёмов работ. Применение: любые заклёпки до 6.4мм. Масса – 2100г, размер – 832(294)мм, рабочий ход – 11мм</p>	
<p>HN2 – двуручная модель для крупных заклёпок для больших объёмов работ, с ёмкостью для сорванных стержней. Применение: любые заклёпки до 6.4мм. Масса – 1850г, размер – 570мм, рабочий ход – 10мм</p>	
<p>GBM10 – модель для заклёпок с внутренней резьбой. Применение: стальные заклёпки М3...М6, алюминиевые – М3...М6. Масса – 600г, размер – 260мм. Инструмент комплектуется насадкой и шпилькой для заклёпки одного размера. Набор GBM-BOX комплектуется заклёпочником GBM10, комплектом шпилек и насадок для заклёпок М4,М5,М6, 4 видами заклепок и металлическим кейсом</p>	
<p>GBM20 - модель для заклепок с внутренней резьбой. Применение: стальные заклепки М3...М6, алюминиевые - М3...М6. Масса - 900г, длина - 360мм. Инструмент комплектуется насадкой и шпилькой для заклёпки одного размера</p>	
<p>GBM30 –модель для заклёпок с внутренней резьбой для больших объёмов работ. Применение: любые заклёпки М3...М10. Масса – 1800г, размер – 470мм. Инструмент комплектуется насадкой и шпилькой для заклёпки одного размера</p>	
<p>Accubird / Powerbird– аккумуляторные модели. Применение: Accubird - любые заклёпки до 5мм, Powerbird - любые заклёпки до 6.4мм. Вес – 2200г, размер – 300*280мм, инструменты комплектуется одним аккумулятором, быстрозарядным устройством и металлическим кейсом</p>	
<p>Firebird – аккумуляторная модель для заклёпок с внутренней резьбой. Применение: стальные заклёпки-гайки М3...М8, алюминиевые заклёпки-гайки М3...М10. Вес – 2300г, размер – 300*280мм, инструмент комплектуется одним аккумулятором, быстрозарядным устройством, насадками и шпильками для установки заклёпок М4,М5,М6 и металлическим кейсом</p>	
<p>RH1 / RH2 – пневмогидравлические модели. Применение: RH1 - любые заклёпки до 4мм, RH2 - любые заклёпки до 5мм. Вес – 2200г, размер – 290мм, расход воздуха: RH1 – 0.8/1.2л (6бар), RH2 – 1.2/1.8л(6бар), рабочий ход – 15мм</p>	
<p>RH2000 - пневмогидравлическая модель. Автоматическое удержание заклёпок в инструменте и выброс оторванного стержня. Применение: любые заклёпки до 6.4мм. Масса – 1900г, размер – 290мм, расход воздуха - 2.8/3.6л (6бар), сила вытягивания - 15700N, рабочий ход – 22мм.</p>	
<p>RH-Axial - Пневмогидравлическая модель. Автоматическое удержание заклёпок в инструменте и выброс сорванного стержня. Предназначен для работы на производстве. Возможно крепление в вертикальном положении. Применение: любые заклёпки до 5мм. Масса – 1800г, размер – 290мм, расход воздуха: 0.8/1.2л (6бар), рабочий ход – 15мм.</p>	
<p>Taurus - пневмогидравлические модели нового поколения с повышенной производительностью и надёжностью. Автоматическое удержание заклёпок в инструменте и выброс сорванного стержня. Применение: Taurus 1 - любые заклёпки до 4мм, Taurus 2 – стальные заклёпки до 5мм, алюминиевые – до 6мм, Taurus 3 - стальные заклёпки до 6.4мм, Taurus4 - любые заклёпки до 6.4мм, алюминиевые - до 8мм. Масса – 1300/1600/1900/2000г, расход воздуха: 1.0/2.3/4.8/4.8л (6бар), рабочий ход – 15/18/25/19мм. Максимальная сила втягивания - 4.2/9.0/14.0/20.0кN</p>	
<p>GBM95 – пневмогидравлическая модель для заклёпок с внутренней резьбой. Применение: любые заклёпки – М3...М10. Вес – 2300г, размер – 300мм, инструмент комплектуется насадкой и шпилькой для заклёпки одного размера</p>	
<p>GAV7000 - автоматическая станция для установки всех видов заклепок диаметром до 5мм – все материалы и до 6 мм – алюминий, с максимальным диаметром буртика 11.4 мм и длиной до 25мм. Оснащена системой автоматической подачи заклепок и отвода стержней. Возможны следующие опции: полная автоматизация процесса, управление с компьютера, предварительная установка всех параметров выполняемой работы, полный отчет о проделанной работе, включая описание причин возможных ошибок. Разрабатывается индивидуально. Скорость работы - 45 шт\мин, сила втягивания - 11700N.</p>	
<p>POLYPERFOR - ручной просекатель отверстий диаметром 3.3, 4.1, 4.9, 6.2 мм под заклепки в листовых материалах из алюминия, стали, нержавеющей стали, толщиной от 0.5 до 3.0 мм. Масса 965г. Максимальное расстояние от края листа до центра отверстия 50 мм. Просекание отверстий одной рукой без усилий. Создаваемое усилие 7500Н.</p>	

7.Гарантийная карта

Модель: **GESIPA TAURUS** 1 2 3 4

Серийный номер: _____

Штамп продавца:

Дата продажи: “__” _____ 20__ г.

Гарантийные обязательства в РК обеспечивает компания ТОО «Заклепочный инструмент ГЕСИПА»

Гарантия не распространяется на заклёпочники, сломанные в результате работы с неоригинальными деталями!!!

Внимание: какие-либо изменения и исправления в данной гарантийной карте делают гарантию недействительной.

Гарантия изделий

Подтверждаем, что изделие фирмы GESIPA GmbH, приобретенное Вами, было изготовлено с применением высококачественных технологий и в нем отсутствуют технические дефекты. Этим мы гарантируем исправную работу изделия в соответствии с технико-эксплуатационными условиями, приведенными в инструкции по использованию.

Гарантийные условия

1. Настоящая гарантия распространяется на изделие, вышедшее из строя по причине бракованных деталей и/или производственных дефектов.
2. В момент обращения в гарантийный сервис в месте продажи или в представительство фирмы GESIPA необходимо представить:
 - надлежащим образом заполненную гарантийную карту,
 - действительный документ, подтверждающий покупку, с указанием даты продажи,
 - бракованное изделие,
3. Гарантия предусматривает бесплатную замену деталей в течение 12 месяцев от даты покупки изделия.
4. Все расходы, связанные с доставкой изделия до гарантийного пункта, сохранностью и прочим риском, несет Покупатель.
5. Гарантийная карта, заполненная неправильно или не полностью, является недействительной. Серийный номер должен соответствовать номеру, указанному в гарантийной карте, а дата продажи - дате, указанной в документе, подтверждающем покупку.
6. Гарантия не распространяется на:
 - ущерб или повреждения, вызванные несоответствующим применением или эксплуатацией изделия сверх меры, отсутствием соответствующего ухода за изделием со стороны Пользователя или использованием им изделия не в соответствии с инструкцией по эксплуатации или правилами безопасности,
 - естественный износ элементов, помеченных в перечне деталей черной точкой,
 - механические повреждения изделия, а также ущерб, вызванный этим повреждением,
 - ущерб или повреждение, возникшее вследствие внешних факторов, не зависящих от производителя,
 - изделия, носящие следы переделок, исправлений или изменений, выполненных иными, нежели Гарант, лицами,
 - ущерб или повреждение, возникшее вследствие использования неподготовленного воздуха (для пневмогидравлических инструментов)
 - **Запрещается вскрывать корпус изделия. Изделия со следами вскрытия снимаются с гарантии.**
 - изделия, гарантийная карта или серийные номера которых были каким-либо способом заменены либо исправлены.
7. Гарантия распространяется только на инструмент и не распространяется на аккумуляторы, средства для зарядки аккумуляторов, а также на прочие дополнительные приспособления.
8. Окончательное решение в отношении правомерности рекламации принимает Гарант.
9. Гарант не принимает к рассмотрению и не дает гарантии ни на какие другие изделия, кроме изделий, упомянутых в этом документе. Ни в каком случае он не будет нести ответственность за утрату, повреждение, уничтожение изделия и прочий ущерб, вызванный другими причинами, за исключением тех, которые связаны с дефектами самого изделия; он также не гарантирует Пользователю компенсацию упущенной прибыли из-за вышедшего из строя изделия.